

SONY

Цифровая видеокамера 4K/Цифровая видеокамера HD

AS300/HDR-AS50

FDR-X3000/HDR-

Прочтите это в первую очередь

Идентификация компонентов

- [Идентификация компонентов \(FDR-X3000/HDR-AS300\) \[1\]](#)
- [Идентификация компонентов \(HDR-AS50\) \[2\]](#)

Экранная индикация [3]

Приступая к работе

Проверка прилагаемых компонентов [4]

Установка батарейного блока [5]

Зарядка батарейного блока [6]

Установка карты памяти

- [Установка карты памяти \[7\]](#)
- [Карты памяти, которые можно использовать с видеокамерой \[8\]](#)

Настройка даты и времени [9]

Использование подводного бокса

- [Обозначение частей \(подводный бокс\) \[10\]](#)
-

Использование подводного бокса [11]

- [О характеристиках водонепроницаемости подводного бокса \[12\]](#)
- [Примечания по использованию подводного бокса \[13\]](#)
- [Просачивание воды \[14\]](#)
- [Водонепроницаемое уплотнение \[15\]](#)
- [Проверка на наличие просачивания воды \[16\]](#)
- [Уход за изделием \[17\]](#)

Использование принадлежностей

- [Использование фиксатора крепления \[18\]](#)
- [Примечания по использованию клейкого крепления \(продается отдельно\) \[19\]](#)

Съемка

Видеосъемка или фотосъемка

- [Видеосъемка \(Режим видеосъемки\) \[20\]](#)
- [Фотосъемка \(Режим фотосъемки\) \[21\]](#)
- [Режим “Интервальн. Съемка” \[22\]](#)
- [Режим циклической видеозаписи \[23\]](#)
- [Использование функции увеличения \[24\]](#)
- [Примечания относительно длительной записи \[25\]](#)

Изменение настроек

Список элементов настройки

- [Список элементов настройки \[26\]](#)
- [Способ настройки элементов \[27\]](#)

Настройки съемки

- [Настройка качества изображения \[28\]](#)
- [Формат видеосъемки \[29\]](#)
- [Размер изображения в режиме “Интервальный. Съемка” \[30\]](#)
- [Время циклической видеозаписи \[31\]](#)
- [Переключение режима фотосъемки \[32\]](#)
- [Интервал фотосъемки \[33\]](#)
- [Автоспуск \[34\]](#)
- [Интервал съемки в режиме “Интервальный. Съемка” \[35\]](#)
- [Номер снимка в режиме “Интервальный. Съемка” \[36\]](#)
- [SteadyShot \(фильм\) \[37\]](#)
- [SteadyShot \(фотография\) \(FDR-X3000/HDR-AS300\) \[38\]](#)
- [Настройка угла \[39\]](#)
- [Режим увеличения \[40\]](#)
- [Переворот \[41\]](#)
- [Сдвиг АЕ \[42\]](#)
- [Режим АЕ “Интервальный. Съемка” \[43\]](#)
- [Сцена \[44\]](#)
- [Баланс белого \[45\]](#)
- [Цветовой режим \[46\]](#)
- [Настройка системы аудиозаписи \[47\]](#)
- [Подавление шумов от ветра \[48\]](#)

Настройки видеокамеры

- [Режим самолета \[49\]](#)
- [Настройка соединения Wi-Fi \[50\]](#)
- [Настройки Wi-Fi высокой мощности \[51\]](#)
- [Настройка Bluetooth \[52\]](#)
- [Настройка питания пульта дистанционного управления Bluetooth \[53\]](#)
- [Журнал GPS \(FDR-X3000/HDR-AS300\) \[54\]](#)
- [Формат \[55\]](#)
- [Временной код/информационный бит \(FDR-X3000\) \[56\]](#)
- [ИК-пульт дистанционного управления \(FDR-X3000\) \[57\]](#)
- [Настройки HDMI \(FDR-X3000/HDR-AS300\) \[58\]](#)
- [Источник питания USB \[59\]](#)
- [Сигнал \[60\]](#)
- [Громкость сигнала \[61\]](#)
- [Настройка лампы \[62\]](#)

- [Запись одним нажатием \[63\]](#)
- [Автовыключение питания \[64\]](#)
- [Переключение режимов NTSC/PAL \[65\]](#)
- [Настройка даты и времени \[66\]](#)
- [Значение региона \[67\]](#)
- [Настройка перехода на летнее время \[68\]](#)
- [Версия \[69\]](#)
- [Сброс настроек \[70\]](#)

Просмотр

[Просмотр изображений на телевизоре \(FDR-X3000/HDR-AS300\) \[71\]](#)

[Просмотр с помощью устройства просмотра в реальном времени \[72\]](#)

[Удалить \[73\]](#)

Создайте свой фильм

Киностудия выбранного

- [Создание выбранного фильма \[74\]](#)
- [Импортирование фоновой музыки \(BGM\) \[75\]](#)

Потоковая передача фильма в реальном времени на сайт потокового вещания

Потоковое вещание с помощью видеокамеры (потоковая видеопередача в реальном времени)

- [Потоковое вещание \[76\]](#)
- [Подготовка к потоковому вещанию \[77\]](#)

- [Осуществление потокового вещания \[78\]](#)
- [Ограничения \[79\]](#)

Использование видеочамеры, подключенной к другим устройствам по сети Wi-Fi

Подключение к смартфону

- [Подготовка подключения к смартфону \[80\]](#)
- [Примерный экран смартфона \[81\]](#)
- [Использование функций одним касанием для подключения к смартфону под управлением системы Android с поддержкой функции NFC \(FDR-X3000/HDR-AS300\) \[82\]](#)
- [Подключение смартфона к сети Wi-Fi с помощью кода QR Code \(устройство Android\) \[83\]](#)
- [Выполнение настройки Wi-Fi на смартфоне с помощью QR Code \(iPhone/iPad\) \[84\]](#)
- [Подключение к смартфону с помощью идентификатора/пароля \(устройство Android\) \[85\]](#)
- [Подключение к смартфону с помощью идентификатора/пароля \(iPhone/iPad\) \[86\]](#)

Подключение к устройству просмотра в реальном времени

- [Подключение отдельной видеочамеры к устройству просмотра в реальном времени \(одно подключение\) \[87\]](#)
- [Подключение нескольких видеочамер к устройству просмотра в реальном времени \(несколько соединений\) \[88\]](#)

Подключение к видеочамере Handycam

- [Подключение отдельной камеры к видеочамере Handycam \(одно подключение\) \[89\]](#)
- [Подключение нескольких видеочамер к видеочамере Handycam \(несколько соединений\) \[90\]](#)

Редактирование изображений, импортированных на компьютер

Использование программы Action Cam Movie Creator

- [Полезные функции приложения Action Cam Movie Creator \[91\]](#)
- [Установка приложения Action Cam Movie Creator на компьютер \[92\]](#)

Редактирование изображений, импортированных на смартфон/компьютер

Использование программы Action Cam

- [Полезные функции приложения Action Cam App \[93\]](#)
- [Установка Action Cam App \[94\]](#)

Информация

Доступное время записи

- [Предполагаемое время записи и воспроизведения для прилагаемого батарейного блока \[95\]](#)
- [Приблизительное оставшееся время видеосъемки \[96\]](#)
- [Примерное количество неподвижных изображений, которое можно записать \[97\]](#)

Батарейный блок

- [О зарядке батарейного блока \[98\]](#)
- [Эффективное использование батарейного блока \[99\]](#)
- [Об оставшемся заряде батареи \[100\]](#)
- [О хранении батарейного блока \[101\]](#)
- [О сроке службы батарейного блока \[102\]](#)
- [Уменьшение энергопотребления батареи \[103\]](#)

Использование видеокамеры за границей

- [О системах цветного телевидения \(FDR-X3000/HDR-AS300\) \[104\]](#)
- [Страны и регионы, в которых используется телевизионный стандарт NTSC \[105\]](#)

- [Страны и регионы, в который используется телевизионный стандарт PAL \[106\]](#)
- [Перечень значений разницы во времени между мировыми столицами \[107\]](#)

Меры предосторожности

- [Не используйте и не храните видеокамеру в следующих местах \[108\]](#)
- [Ношение камеры \[109\]](#)
- [Уход за объективом и его хранение \[110\]](#)
- [Об очистке \[111\]](#)
- [Рабочие температуры \[112\]](#)
- [О конденсации влаги \[113\]](#)
- [Примечания по дополнительным принадлежностям \[114\]](#)
- [Об использовании камеры в непосредственной близости от вибрирующих моторов и двигателей \(FDR-X3000/HDR-AS300\) \[115\]](#)
- [Примечание об утилизации/передаче карты памяти \[116\]](#)
- [О функции GPS \(FDR-X3000/HDR-AS300\) \[117\]](#)
- [Об ошибках функции GPS \(FDR-X3000/HDR-AS300\) \[118\]](#)
- [Об ограничении использования GPS \(FDR-X3000/HDR-AS300\) \[119\]](#)

[Технические характеристики \[120\]](#)

[Товарные знаки \[121\]](#)

Примечания о лицензии

- [О прикладном программном обеспечении GNU GPL/LGPL \[122\]](#)

[Список настроек по умолчанию \[123\]](#)

Устранение неполадок

[Устранение неполадок \[124\]](#)

Батарейный блок и питание

- Невозможно включить видеокамеру. [125]
- Внезапное отключение питания. [126]
- Малое время работы батареи. [127]
- Не удается зарядить видеокамеру. [128]
- Показания индикатора оставшегося заряда неправильные. [129]

Карта памяти

- Не удается выполнить действия с картой памяти. [130]

Съемка изображений

- Не удается записать изображения. [131]
- Не удается добавить даты на изображения. [132]

Просмотр изображений

- Не удается выполнить воспроизведение изображений. [133]
- Изображение не появляется на экране телевизора. (FDR-X3000/HDR-AS300) [134]

GPS

- Видеокамера не принимает сигнал GPS. (FDR-X3000/HDR-AS300) [135]
- Чрезмерно большая ошибка в информации о местоположении. (FDR-X3000/HDR-AS300) [136]
- Несмотря на принимаемые данные GPS, для триангуляции необходимо время. (FDR-X3000/HDR-AS300) [137]
- Информация о местоположении не была записана. (FDR-X3000/HDR-AS300) [138]

Компьютеры

- Компьютер не распознает видеокамеру. [139]
- Не удается импортировать изображения. [140]

- [Приложение Action Cam Movie Creator не удается установить. \[141\]](#)
- [Приложение Action Cam Movie Creator не работает надлежащим образом. \[142\]](#)
- [Не удается воспроизвести изображения на компьютере. \[143\]](#)

Wi-Fi

- [Передача изображения занимает много времени. \[144\]](#)

Прочее

- [Объектив покрылся влагой. \[145\]](#)
- [Видеокамера нагревается при использовании в течение длительного времени. \[146\]](#)
- [Неправильная дата или время. \[147\]](#)

Предупреждающие индикаторы и сообщения



[Предупреждающие индикаторы и сообщения об ошибках \[148\]](#)

[1] Прочтите это в первую очередь | Идентификация компонентов

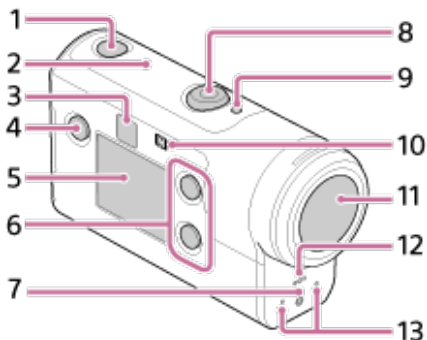
Идентификация компонентов (FDR-X3000/HDR-AS300)

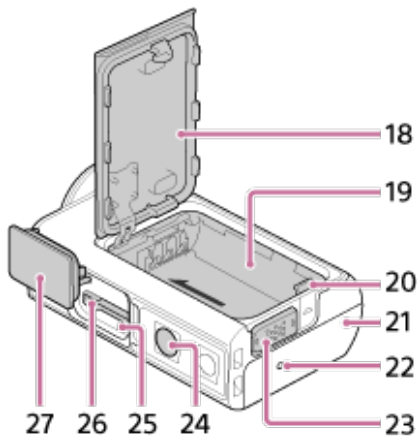
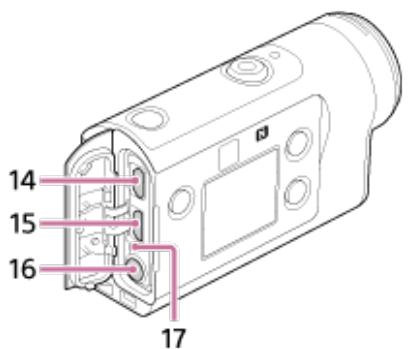





1. Кнопка  (вкл./режим ожидания)
2. Датчик GPS
3. ИК-пульт дистанционного управления (FDR-X3000)
4. Кнопка MENU
5. Панель дисплея
6. Кнопки UP/DOWN
7. Индикатор REC
8. Кнопка REC (видео-/фотосъемка)/кнопка ENTER (открытие меню)
9. Индикатор REC/LIVE
10.  (метка N)
11. Объектив
12. Динамик
13. Микрофоны
14. Гнездо HDMI OUT
15. Разъем Multi/Micro USB
16. Гнездо микрофона*¹
17. Индикатор CHG (зарядка)
18. Крышка батареи
19. Корпус батареи
20. Рычажок извлечения батареи
21. Крышка разъема (гнездо HDMI OUT, разъем Multi/Micro USB/гнездо микрофона)
22. Индикатор REC
23. Запорный рычажок
24. Отверстие под винт для подсоединения штатива*²
25. Индикатор доступа
26. Слот для карты памяти
27. Крышка отсека карты памяти

*1. При подключении внешнего микрофона (продается отдельно) не удастся записать звук с помощью встроенного микрофона.

*2. Длина соответствующего винта штатива должна быть менее 5,5 мм.

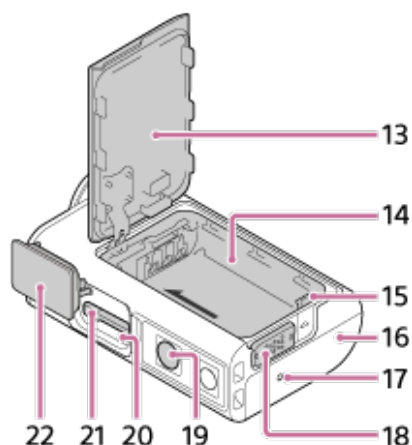
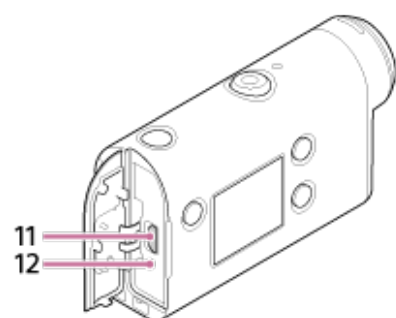
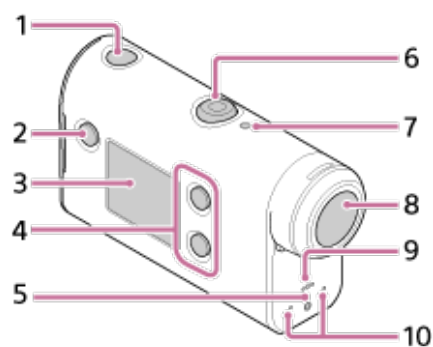
Идентификация компонентов (HDR-AS50)



1. Кнопка  (вкл./режим ожидания)
2. Кнопка MENU
3. Панель дисплея
4. Кнопки UP/DOWN
5. Индикатор REC
6. Кнопка REC (видео-/фотосъемка)/кнопка ENTER (открытие меню)
7. Индикатор REC/LIVE
8. Объектив
9. Динамик
10. Микрофоны
11. Разъем Multi/Micro USB
12. Индикатор CHG (зарядка)
13. Крышка батареи
14. Корпус батареи
15. Рычажок извлечения батареи
16. Крышка разъема (разъем Multi/Micro USB)
17. Индикатор REC
18. Запорный рычажок
19. Отверстие под винт для подсоединения штатива*
20. Индикатор доступа
21. Слот для карты памяти
22. Рычажок закрывающей крышки

* - Длина соответствующего винта штатива должна быть менее 5,5 мм.

[3] Прочтите это в первую очередь

Экранная индикация

Индикаторы, описанные далее, отображаются на видеокамере. Этот экран является примером индикации при видеосъемке.

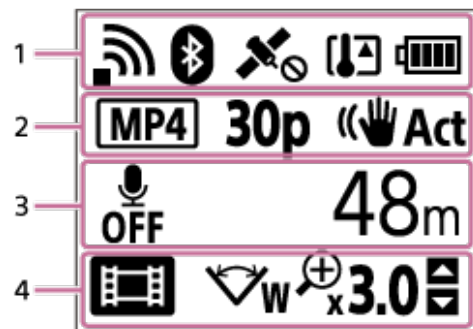

Значки дисплея на 1

- : настройка подключения Wi-Fi (одиночное соединение)
- : настройка подключения Wi-Fi (несколько соединений)
- : выполнено подключение Bluetooth
- : поиск спутников GPS для получения сигналов GPS. Не удается получить информацию о местоположении. (FDR-X3000/HDR-AS300)
- : запись информации о местоположении доступна во время триангуляции (FDR-X3000/HDR-AS300)
- : повысилась температура видеокамеры
- : индикатор уровня заряда батареи видеокамеры
- : включен режим полета

Значки дисплея и значения на 2









- **MP4** : формат фильма
- **30p** : частота кадров во время записи фильма
- : SteadyShot
- **300** : Номер снимка в режиме "Интервальн. Съемка"
- : зрители потокового вещания
- Число зрителей потокового вещания
- : режим фотосъемки
- **10s** : автоспуск

Элементы дисплея на 3

- : для аудиозаписи установлено значение OFF
- Доступное время записи, время записи, время циклической записи
- Число снимков, которые можно записать, число снимков при интервальной съемке
-

- ON AIR: запуск потокового вещания
- Сообщение с предупреждением/об ошибке

Значки дисплея на 4

-  : Режим видеосъемки
-  : Режим фотосъемки
-  : Режим "Интервальн. Съемка"
-  : Режим прямого потокового видео
-  : Режим циклической видеозаписи
-  W : Настройка угла
-  x3.0 : коэффициент увеличения
-  : руководство по использованию кнопок UP/DOWN (переключение увеличения, режима съемки, неверная операция)

[4] Приступая к работе

Проверка прилагаемых компонентов

Убедитесь, что в комплекте имеются следующие прилагаемые компоненты.
Цифра в скобках обозначает количество прилагаемых компонентов.

- Видеокамера (1)

Видеокамера установлена в подводный бокс. Откройте крышку футляра, как показано ниже.

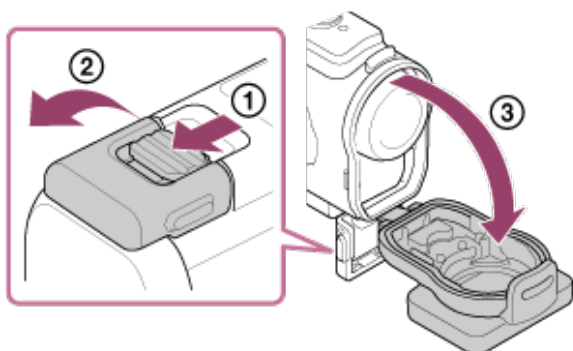

- Кабель micro USB (1)

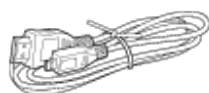

- Перезаряжаемый батарейный блок (NP-VX1) (1)



- Подводный бокс (1)

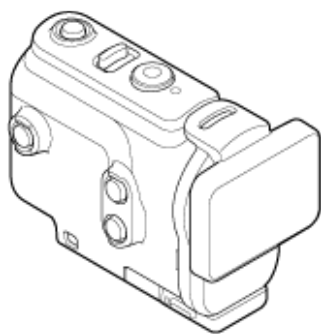

- Фиксатор крепления (1)



- Руководство по началу работы(1)
- Справочник (1)

[5] Приступая к работе

Установка батарейного блока

- 1** Передвиньте запорный рычажок для открытия крышки батарейного блока.

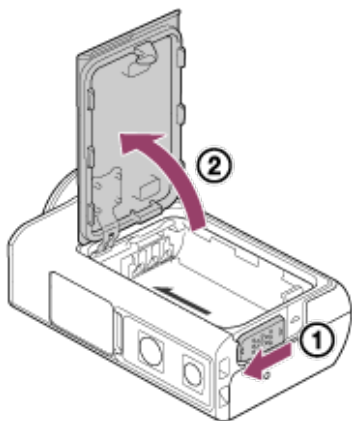

- 2** Установите батарейный блок.

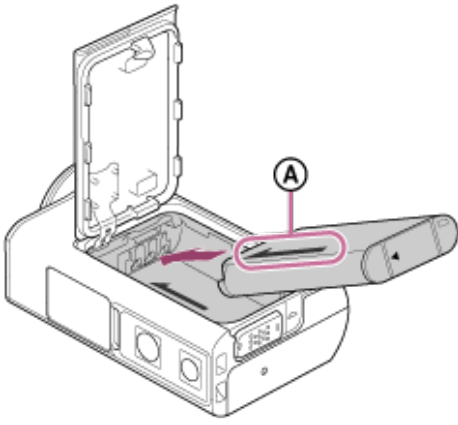

A : совместите стрелки на видеокамере и батарейном блоке, чтобы они были направлены в одну сторону.

3 Надежно закройте крышку батареи и сдвиньте запорный рычажок вверх для блокировки.

- Убедитесь, что на запорном рычажке не видно желтую метку.
- Надежно закройте крышку батареи. В противном случае возможно попадание воды.

Извлечение батарейного блока

Откройте крышку и сдвиньте рычажок извлечения батареи, затем извлеките батарейный блок.

Установка функции автоматического выключения

Чтобы снизить потребление заряда батареи, рекомендуется установить автоматическое выключение видеокамеры.

Нажмите кнопку MENU, затем нажмите кнопку UP или DOWN, чтобы выбрать  (Настройки видеокамеры) - **AUTO OFF 60s** (Автовыключение питания) - значения времени до отключения питания, затем нажмите кнопку REC/ENTER.

Значением по умолчанию является **AUTO OFF 60s** (60 секунд). При необходимости измените настройку. Для получения дополнительной информации см. раздел "Автовыключение питания".

[6] Приступая к работе

Зарядка батарейного блока

1 Выключите питание камеры.

- Не удастся выполнить зарядку, если видеокамера включена.

2 Откройте крышку разъема, подключите видеокамеру к включенному компьютеру с помощью кабеля micro USB (прилагается).

- Индикатор CHG (зарядка) загорится желтым.

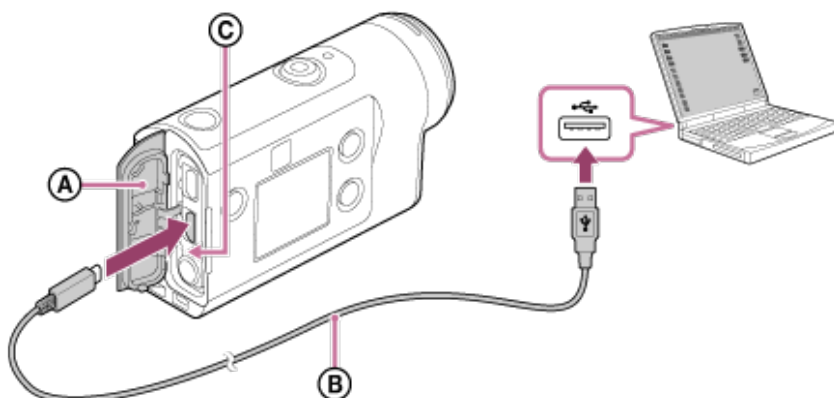

- Ⓐ: крышка разъема
- Ⓑ: кабель Micro USB
- Ⓒ: индикатор CHG (зарядка)

3 По завершении зарядки отсоедините кабель micro-USB между видеокамерой и компьютером.

- Зарядка завершится, когда погаснет индикатор CHG (зарядка) (полная зарядка).

Время, требуемое для зарядки

Прилагаемый батарейный блок (NP-BX1)

- Зарядка с помощью компьютера: прибл. 265 минут

* Время, требуемое для зарядки полностью разряженного батарейного блока при температуре 25°C. В определенных обстоятельствах или условиях время зарядки может увеличиваться.

Проверка оставшегося заряда батареи

Индикатор оставшегося заряда отображается в верхнем правом углу дисплея.



В определенных обстоятельствах индикатор оставшегося заряда может отображаться неверно.

- Понадобится примерно одна минута, пока появятся правильные показания индикатора оставшегося заряда батареи.

Примечание

- В этой видеокамере можно использовать только батареи X.

- Выключите видеокамеру на время зарядки батареи. При включении видеокамеры во время зарядки зарядка прекращается.
- Не прикладывайте усилий к видеокамере при подключении ее к компьютеру. Это может привести к повреждению видеокамеры или компьютера.
- При подключении видеокамеры к ноутбуку, не подсоединенному к источнику переменного тока, батарея ноутбука может быстро разрядиться. Не оставляйте видеокамеру подключенной к компьютеру в течение длительного времени.
- Зарядка батарейного блока или подключение к самостоятельно собранным компьютерам не гарантируется. Зарядка может не работать надлежащим образом в зависимости от типа используемого устройства USB.
- Работа со всеми компьютерами не гарантируется.
- Если видеокамера не будет использоваться в течение продолжительного времени, заряжайте батарею камеры каждые 6–12 месяцев или извлеките батарейный блок из видеокамеры для сохранения его рабочего состояния.
- Быструю зарядку можно выполнить с помощью адаптера переменного тока (продается отдельно). Для подсоединения к адаптеру переменного тока используйте кабель micro-USB (прилагается).

[7] Приступая к работе | Установка карты памяти

Установка карты памяти

1 Откройте крышку карты памяти.

2 Вставьте карту памяти до щелчка.

- Карты памяти microSD/microSDHC/microSDXC: вставьте в направлении **(A)**.
- Карта памяти Memory Stick Micro (M2): вставьте в направлении **(B)**.

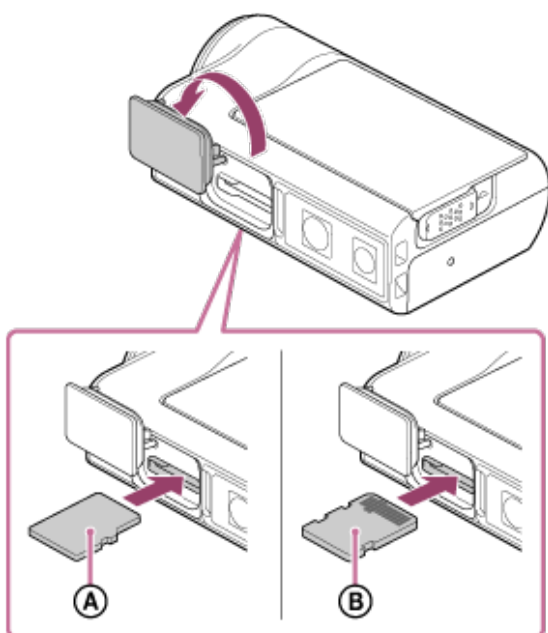

- Ⓐ: сторона с распечаткой
- Ⓑ: сторона разъема

3 Закройте крышку карты памяти.

Извлечение карты памяти

Откройте крышку, затем слегка однократно нажмите на карту памяти.

Примечание

- Вставьте карту памяти надлежащим образом, соблюдая правильное расположение соответствующих сторон.
- Убедитесь в правильном направлении установки карты памяти. Если принудительно вставить карту памяти в неправильном направлении, это может привести к повреждению карты памяти, слота для карт памяти или данных изображений.
- Перед использованием отформатируйте карту памяти в видеокамере.
- Перед форматированием сохраните важные данные с карты памяти на другом носителе, например на компьютере.
- Не вставляйте в гнездо карты памяти какие-либо другие предметы, кроме карты памяти совместимого размера. В противном случае это может привести к неисправности.
- При установке или извлечении карты памяти будьте осторожны, чтобы карта памяти не выпала.

[8] Приступая к работе | Установка карты памяти

Карты памяти, которые можно использовать с видеокамерой

Ниже перечислены карты памяти, которые можно использовать с этой видеокамерой.

Карта памяти	MP4	XAVC S
Memory stick micro (M2)	✓ (только Mark2)	—
Карта памяти microSD	✓ ^{*1}	—
Карта памяти microSDHC	✓ ^{*1}	✓ ^{*2}
Карта памяти microSDXC	✓ ^{*1}	✓ ^{*2}

*1 SD 4-го класса скорости: **CLASS4** или выше или UHS 1-го класса скорости: **U1** или выше.

*2 Карта памяти, удовлетворяющая всем следующим условиям.

Емкость 4 ГБ или более.

SD 10-го класса скорости: **CLASS10** или выше или UHS 1-го класса скорости : **U1** или выше.

Если требуется выполнять запись со скоростью выше 100 Мбит/с, необходимо использовать карту UHS 3-го класса скорости: **U3**. (FDR-X3000)

Примечание

- При продолжительной съемке в формате XAVC S или MP4 на карту памяти SDHC записанный файл будет разделен на файлы по 4 ГБ. С помощью приложения Action Cam Movie Creator можно объединить данные и использовать их как 1 файл.
- При воспроизведении разделенных файлов на видеокамере они будут воспроизводиться непрерывно. (FDR-X3000/HDR-AS300)
- Работа со всеми картами памяти не гарантируется. Для получения информации о других картах памяти, кроме произведенных компанией Sony, обратитесь к соответствующим производителям.
- Убедитесь в правильном направлении установки карты памяти. Если с усилием вставить карту памяти в неправильном направлении, это может привести к повреждению карты памяти, слота для карт памяти или данных изображений.
- Отформатируйте карту памяти с помощью видеокамеры перед ее использованием.
- Перед использованием убедитесь, что крышка разъема и крышка отсека батарейного блока/карты памяти надежно закрыты и посторонние предметы не зажаты крышками. В противном случае возможно попадание воды.
- Если в видеокамеру вставлена карта памяти SDHC и для формата видеозаписи установлено значение **4K** (FDR-X3000) или **HD** для записи XAVC S, то функция циклической записи будет отключена. Используйте карту памяти SDXC или установите значение **MP4** для формата видеозаписи.

[9] Приступая к работе

Настройка даты и времени

При первом включении видеокамеры нажмите кнопку  (вкл./режим ожидания), на экране отобразится настройка региона/летнего времени/даты и времени. Используйте видеокамеру после установки даты и времени.

1 Нажмите кнопку **UP** или **DOWN** для выбора настройки, затем нажмите кнопку **REC/ENTER**.

- На экране по порядку отображаются следующие элементы.
 - **GMT** : Значение региона
 -  **OFF** : Настройка перехода на летнее время
 - Год/месяц/день
 - Настройка времени

2 При отображении экрана подтверждения даты и времени/региона нажмите кнопку **REC/ENTER**.

Совет

- Регион определяется по разнице времени в вашей местности и средним временем по Гринвичу (GMT). Для получения сведений о разнице во времени см. "Перечень значений разницы во времени между мировыми столицами".
- Эти настройки можно выполнить в меню настроек на видеокамере. См. разделы "Настройка даты и времени", "Значение региона" и "Настройка перехода на летнее время".

[10] Приступая к работе | Использование подводного бокса

Обозначение частей (подводный бокс)

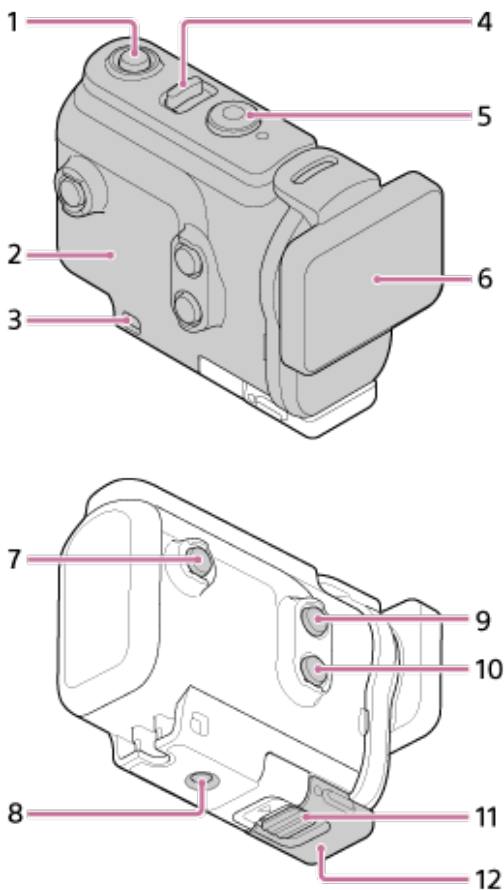

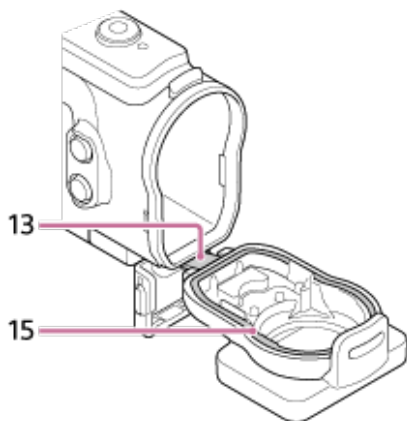

FDR-X3000/HDR-AS300

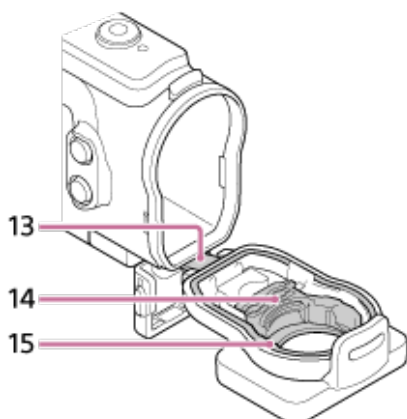

HDR-AS50



1. Кнопка  (вкл./режим ожидания)
2. Корпус
3. Отверстие для крепления ремешка
4. Переключатель  (вкл./режим ожидания)/REC HOLD
5. Кнопка REC (видео-/фото съемка)/кнопка ENTER (открытие меню)
6. Крышка корпуса
7. Кнопка MENU
8. Резьбовое отверстие под винт для штатива
9. Кнопка UP
10. Кнопка DOWN
11. Фиксатор крепления
12. Крепление
13. Вывод
14. Адаптер (HDR-AS50)
15. Водонепроницаемое уплотнение

[11] Приступая к работе | Использование подводного бокса

Использование подводного бокса

Установив видеокамеру в подводный бокс, можно вести непрерывную съемку на глубине 60 м в течение 30 минут.

1. Сдвиньте фиксатор крепления в направлении ① и удерживайте, затем удерживайте округлые части и отведите крепление в направлении ②.

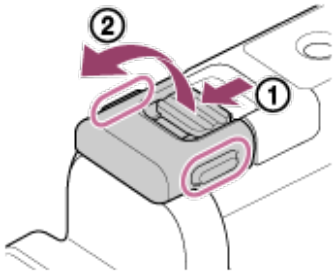

2 Откройте крышку корпуса.

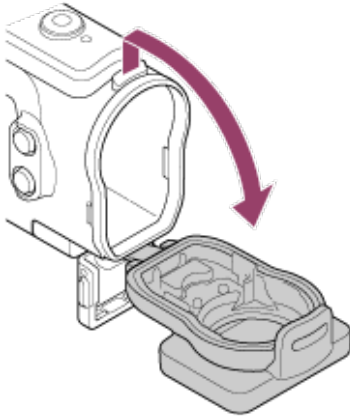

3 Вставьте видеокамеру в корпус.

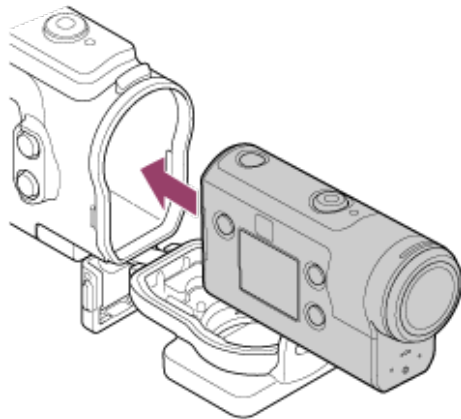

4 Вставьте язычок корпуса в паз крышки корпуса.

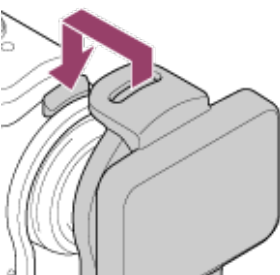

5 Наденьте крепление на язычок нижней части крышки корпуса ①, затем закройте крепление в направлении ②.

- Убедитесь, что крепление и фиксатор крепления надежно заблокированы. (Если не выполнить надежную блокировку, внутрь может просочиться вода или видеокамера упадет.)

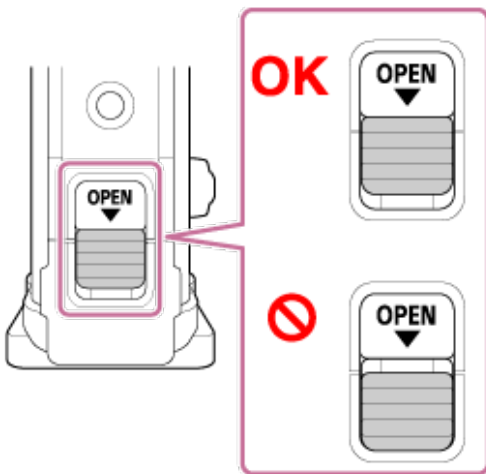
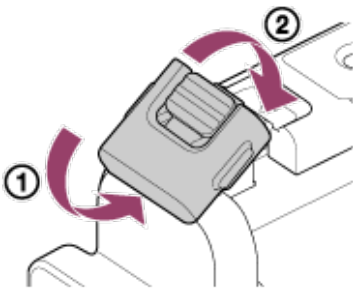

Примечание

- Не удастся использовать кнопку  (вкл./режим ожидания) и кнопку REC/ENTER, если переключатель REC HOLD установлен в положение блокировки. Перед началом работы снимите блокировку, переместив переключатель в направлении стрелки, показанной ниже.

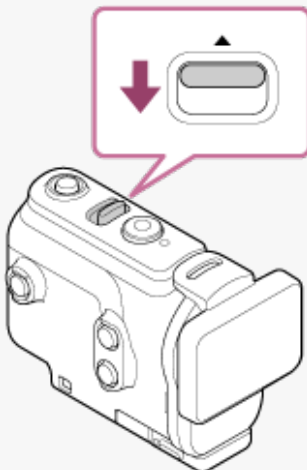

- При использовании моделей FDR-X3000/HDR-AS300 с подводным боксом, прилагаемым к модели HDR-AS50, отсоедините адаптер (A) от подводного бокса.

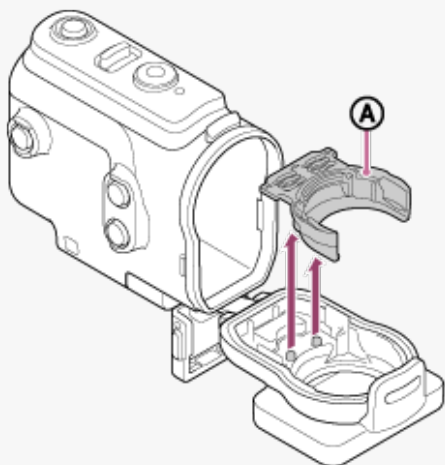

- При использовании модели HDR-AS50 убедитесь, что адаптер прикреплен к подводному боксу. Если не прикрепить адаптер, это может негативно повлиять на съемку изображений.
- При установке видеокамеры в подводный бокс звук можно записать, но уровень громкости звука будет снижен.
- Протяните надлежащий шнур через отверстие для крепления ремешка подводного бокса, затем прикрепите шнур к компоненту, который планируется использовать с видеокамерой.

[12] Приступая к работе | Использование подводного бокса

О характеристиках водонепроницаемости подводного бокса

- После установки видеокамеры в прилагаемый подводный бокс с ее помощью можно вести непрерывную съемку на глубине до 60 м в течение 30 минут.
- Характеристики водонепроницаемости основаны на стандартах тестирования вашей страны.
- Не подвергайте подводный бокс воздействию воды под давлением, например, водопроводной воды.
- Не используйте подводный бокс в горячих источниках.
- Используйте подводный бокс в воде с температурой менее 40°C.
- В некоторых случаях, если подводный бокс подвергся сильному удару, как при падении, водонепроницаемость нарушается. Рекомендуется отдать подводный бокс для проверки в авторизованную ремонтную мастерскую (за дополнительную плату).
- Водонепроницаемые характеристики не гарантируются в любых ситуациях.

Пластина против запотевания (АКА-AF1 (продается отдельно))

- Вставьте пластину против запотевания в помещении с низким уровнем влажности.
- Вставьте пластину против запотевания в камеру за пару часов до съемки.
- Если пластина против запотевания не используется, поместите ее в футляр и следите за тем, чтобы ее верхняя часть была запечатана.
- Если обеспечивать надлежащую просушку пластины против запотевания, то ее можно использовать около 200 раз.

Примечание

- При использовании пластины против запотевания (АКА-AF1) установите видеокамеру в подводный бокс, затем установите пластину против запотевания в зазор на нижней части видеокамеры и подводного бокса.

Если установить пластину против запотевания до установки видеокамеры, пластина против запотевания может застрять и ее будет трудно извлечь из видеокамеры.

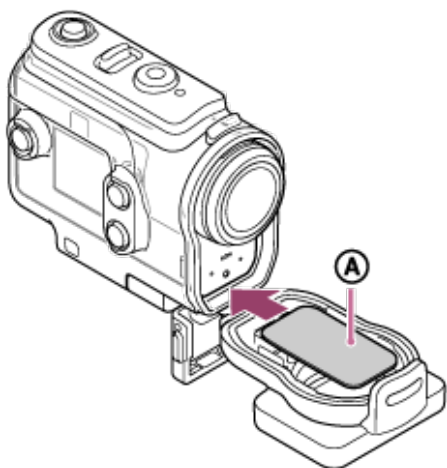

Ⓐ: пластина против запотевания

[13] Приступая к работе | Использование подводного бокса

Примечания по использованию подводного бокса

- Не бросайте подводный бокс в воду.
- Избегайте использования подводного бокса в следующих условиях. В данных ситуациях может возникнуть конденсация влаги или просачивание воды, что может привести к повреждению видеокамеры.
В очень жарком или влажном месте
В воде горячее +40°C
При температуре ниже -10°C
- Не оставляйте подводный бокс под воздействием прямых солнечных лучей или в местах с высокой температурой и влажностью в течение долгого времени. Если не удастся избежать воздействия на подводный бокс прямых солнечных лучей, обязательно накрывайте подводный бокс полотенцем или другим предметом.
- Если видеокамера перегреется, возможно ее автоматическое выключение или повреждение записи. Чтобы использовать видеокамеру после этого, оставьте ее в прохладном месте на некоторое время для охлаждения.
- Если на подводный бокс попало масло для загара, тщательно промойте его чуть теплой водой. Если оставить масло для загара на подводном боксе, это может привести к обесцвечиванию или повреждению его поверхности (например, на ней появятся трещины).

[14] Приступая к работе | Использование подводного бокса

Просачивание воды

В маловероятном случае, когда неисправность подводного бокса станет причиной повреждения из-за просачивания воды, компания Sony не дает гарантий от повреждения оборудования внутри футляра (видеокамера, батарейный блок и т.д.) и записанного содержимого, а также от понесенных издержек вследствие повреждения фотографий.

[15] Приступая к работе | Использование подводного бокса

Водонепроницаемое уплотнение

В устройстве используется водонепроницаемое уплотнение для обеспечения водонепроницаемости. Очень важно обеспечить надлежащий уход за водонепроницаемым уплотнением. Несоблюдение инструкций по надлежащему уходу за водонепроницаемым уплотнением может привести к тому, что внутрь просочится вода и видеокамера утонет.

Осмотрите водонепроницаемое уплотнение

- Убедитесь в отсутствии на водонепроницаемом уплотнении грязи, песка, волос, пыли, соли, ниток, морской воды и т.д. При их наличии сотрите мягкой тканью.
- Аккуратно проведите пальцем по водонепроницаемому уплотнению и проверьте на наличие невидимых загрязнений.
- Соблюдайте осторожность, чтобы волокна ткани не остались на водонепроницаемом уплотнении после протирания.
- Проверьте водонепроницаемое уплотнение на наличие трещин, деформаций, перекашивания, расслоений, царапин, вдавленного песка и т.д.
- Осмотрите таким же образом контактную поверхность водонепроницаемого уплотнения на корпусе.

Примечание

- Если подводный бокс используется с "1. водонепроницаемым уплотнением", на котором осталась грязь, морская вода или другие посторонние предметы, внутрь может просочиться вода. Перед использованием "1. водонепроницаемого уплотнения" убедитесь, что на нем не осталось грязи, морской воды или других посторонних предметов. Кроме того, убедитесь, что вода не просачивается внутрь, следуя указаниям в разделе "Проверка на наличие просачивания воды".

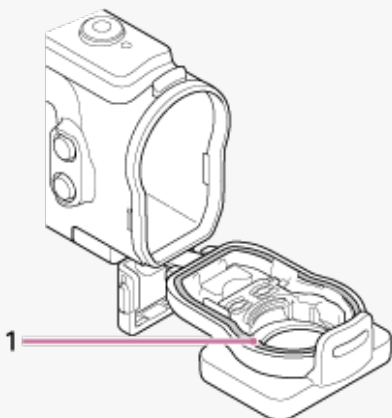

Проверка на наличие просачивания воды

Перед установкой видеокамеры всегда закрывайте подводный бокс и помещайте в воду, чтобы проверить, не просачивается ли в футляр вода.

При обнаружении повреждения подводного бокса

Если при осмотре или проверке на протечку водонепроницаемого уплотнения обнаружено повреждение, немедленно прекратите использование видеокамеры и обратитесь к ближайшему дилеру Sony.

Уход за изделием

- После съемки в условиях морской бриза тщательно промойте видеокамеру чистой водой с закрытым фиксатором для удаления соли и песка, затем протрите мягкой сухой тканью. Рекомендуется поместить подводный бокс в пресную воду на 30 минут. Если не удалить соль с бокса, это может привести к повреждению металлических частей или образованию ржавчины, что может стать причиной просачивания воды.
- Если на подводный бокс попало масло для загара, тщательно промойте его чуть теплой водой.
- Протрите внутреннюю поверхность подводного бокса мягкой сухой тканью. Не мойте его водой.

Обязательно выполняйте вышеуказанные инструкции при каждом использовании подводного бокса. Не пользуйтесь никакими растворителями, например спиртом, бензином или разбавителем, поскольку они могут повредить покрытие подводного бокса.

Хранение подводного бокса

- Во избежание ухудшения характеристик водонепроницаемого уплотнения храните подводный бокс в прохладном месте с хорошей вентиляцией. Не закрывайте фиксатор крепления.
- Не давайте пыли собираться на водонепроницаемом уплотнении.
- Не храните подводный бокс в холодном, очень жарком или влажном месте или вместе с нафталином или камфарой, так как эти условия могут привести к его повреждению.

Использование фиксатора крепления

Фиксатор крепления используется для фиксации подводного бокса на дополнительном оборудовании, которое планируется использовать.

Процедура фиксации фиксатора крепления к подводному боксу описана далее.

- 1** Совместите отверстие винта штатива в нижней части подводного бокса с винтом штатива фиксатора крепления, затем надежно закрепите винтом штатива.

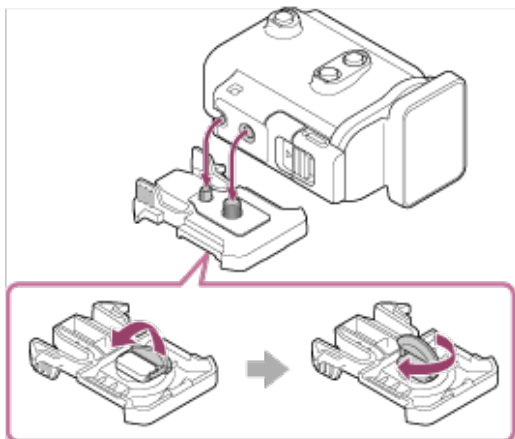

- 2** Присоедините фиксатор крепления к дополнительному оборудованию, сдвинув его до щелчка.

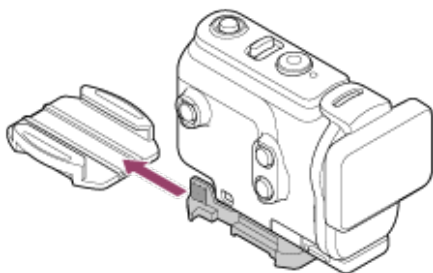

Отсоединение фиксатора крепления от дополнительного оборудования

Нажмите и удерживайте округлые части фиксатора крепления для разблокировки, затем сдвиньте его в направлении, противоположном направлению в шаге 2.

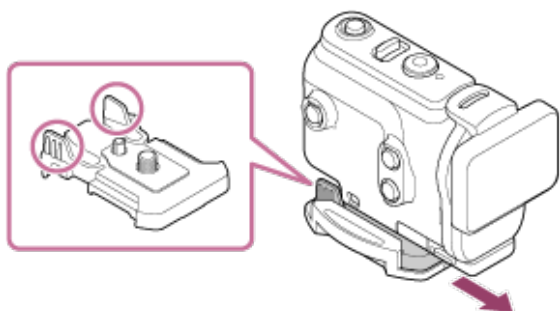

Пример крепления дополнительного оборудования



Универсальный комплект для крепления на голове
BLT-UHM1

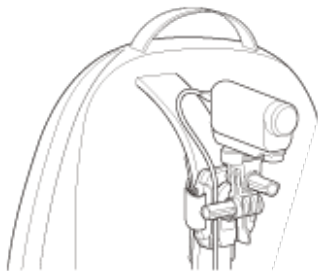

Крепление на рюкзаке
VCT-BPM1

Примечание

- Протяните надлежащий ремешок через отверстие для крепления ремешка подводного бокса, затем прикрепите ремешок к компоненту, который планируется использовать с видеокамерой.
- Перед использованием убедитесь, что винт фиксатора крепления надежно затянут.

[19] Приступая к работе | Использование принадлежностей

Примечания по использованию клейкого крепления (продается отдельно)

Клейкое крепление используется для фиксации видеокамеры на компоненте, который планируется использовать. Клейкое крепление - это общий термин для фиксатора крепления, плоского клейкого крепления и изогнутого клейкого крепления.



- Плотно нажмите на клейкую часть.
- Сила крепления является максимальной в течение 24 часов после прикрепления компонента.
- Плоское клейкое крепление и изогнутое клейкое крепление не удастся использовать повторно после отсоединения от поверхности.
- При отсоединении снимайте их аккуратно. Если снимать крепления с усилием, это может повредить поверхность.
- Перед подсоединением проверьте поверхность. Если на ней имеется грязь, пыль, влага или масляные вещества, прочность прилипания может быть снижена, а компонент может отсоединиться при незначительном воздействии.
- Используйте надлежащее клейкое крепление (плоское или изогнутое) для поверхности, где будет располагаться видеокамера. Если крепление не подходит для поверхности, компонент может отсоединиться при незначительном воздействии.

- Перед использованием убедитесь, что резьбовое отверстие фиксатора крепления не ослаблено, а плоское или изогнутое клейкое крепление надежно прикреплено к поверхности.

[20] Съёмка | Видеосъёмка или фотосъёмка

Видеосъёмка (Режим видеосъёмки)

Видеосъёмка.

- 1 Нажмите кнопку  (вкл./режим ожидания) для включения питания.
- 2 Нажмите кнопку MENU.
- 3 Нажмите кнопку UP или DOWN для выбора  * (режим съёмки) -  (Режим видеосъёмки), затем нажмите кнопку REC/ENTER.
* Отобразится символ выбранного в данный момент режима съёмки.
- 4 Для запуска съёмки нажмите кнопку REC/ENTER.

Остановка съёмки

Нажмите кнопку REC/ENTER во время съёмки.

Совет

- Если для функции записи одним нажатием установлено значение ON, при нажатии кнопки REC/ENTER при выключенном питании съёмка начнется с использованием ранее выбранного режима съёмки.

[21] Съёмка | Видеосъёмка или фотосъёмка

Фотосъёмка (Режим фотосъёмки)

Фотосъёмка.

1 Нажмите кнопку  (вкл./режим ожидания) для включения питания.

2 Нажмите кнопку MENU.

3 Нажмите кнопку UP или DOWN для выбора  * (режим съемки) -  (Режим фотосъемки), затем нажмите кнопку REC/ENTER.

* Отобразится символ выбранного в данный момент режима съемки.

4 Нажмите кнопку REC/ENTER для съемки.



[22] Съемка | Видеосъемка или фотосъемка

Режим “Интервальн. Съемка”

Видеокамера выполняет запись снимков через определенные интервалы и прекращает съемку по достижении заданного числа снимков.

1 Нажмите кнопку  (вкл./режим ожидания) для включения питания.

2 Нажмите кнопку MENU.

3 Нажмите кнопку UP или DOWN для выбора  * (режим съемки) -  (Режим “Интервальн. Съемка”), затем нажмите кнопку REC/ENTER.

* Отобразится символ выбранного в данный момент режима съемки.

4 Для запуска съемки нажмите кнопку REC/ENTER.

Остановка съемки

- Съемка остановится по достижении числа, заданного в пункте “Номер снимка в режиме “Интервальн. Съемка””.

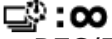
- Если выбрано значение  для параметра "Номер снимка в режиме "Интервальн. Съемка"", нажмите кнопку REC/ENTER во время съемки.



Совет

- Чтобы изменить размер изображения, см. меню "Размер изображения в режиме "Интервальн. Съемка"".
- Чтобы изменить интервал съемки, см. меню "Интервал съемки в режиме "Интервальн. Съемка"".
- Чтобы изменить номер снимка, см. меню "Номер снимка в режиме "Интервальн. Съемка"".
- Если для параметра Номер снимка в режиме "Интервальн. Съемка" установлено значение , то съемка будет продолжаться до нажатия кнопки REC/ENTER для остановки съемки.
- Выполненные снимки можно загрузить на компьютер с помощью приложения "Action Cam Movie Creator" и создать покадровый фильм. Покадровый фильм можно также создать, загрузив фотографии на смартфон и т.п. с помощью приложения смартфона/планшета "Action Cam App".

[23] Съемка | Видеосъемка или фотосъемка

Режим циклической видеозаписи

В режиме циклической записи она продолжается в соответствии с установленным временем. Видеокамера продолжает непрерывную съемку в течение установленного для циклической записи времени.

- 1** Нажмите кнопку  (вкл./режим ожидания) для включения питания.
- 2** Нажмите кнопку MENU.
- 3** Нажмите кнопку UP или DOWN, чтобы выбрать  * (режим съемки) - 
(Режим циклической видеозаписи), затем нажмите кнопку REC/ENTER.
* Отобразится символ выбранного в данный момент режима съемки.
- 4** Для запуска съемки нажмите кнопку REC/ENTER.

Остановка съемки

Нажмите кнопку REC/ENTER во время съемки.

Совет

- Фильмы и фотографии, выполненные до начала цикличной записи, не удастся удалить.
- О сроке службы носителя записи и времени записи
 - Если в течение длительного времени выполнять запись в режиме цикличной записи с высокой скоростью передачи данных, срок службы карты памяти значительно сократится. Снизив скорость передачи данных при длительной записи, можно уменьшить неблагоприятное воздействие на срок службы карты памяти.
 - Если в течение длительного времени выполнять запись фильмов в режиме цикличной записи, то на карте памяти могут произойти фрагментация данных. Поэтому видеокамере потребуется определенное время для записи данных и автоматической остановки записи. Форматирование карты памяти может улучшить условия записи. Неблагоприятное воздействие фрагментации данных можно также уменьшить, заранее отформатировав карту памяти для увеличения размера свободного пространства.
- Цикличную запись не удастся запустить, если не удастся обеспечить свободное место на носителе. В этом случае на экране появится предупреждение [05-04].
- Если в видеокамеру вставлена карта памяти SDHC и для формата видеозаписи установлено значение **4K** (FDR-X3000) или **HD** для записи XAVC S, то функция цикличной записи будет отключена. Используйте карту памяти SDXC или установите значение **MP4** для формата видеозаписи.

[24] Съемка | Видеосъемка или фотосъемка

Использование функции увеличения

Если для функции цифрового увеличения установлено значение ON, значение увеличения видеокамеры при съемке может достигать 3 раз. Независимо от настройки угла всегда можно применять увеличение с максимальным значением 3 раза. Из-за цифровой обработки качество изображения ухудшится.

- Увеличением не удастся управлять с помощью видеокамеры во время видеосъемки, цикличной записи, потокового вещания или интервальной съемки. Управляйте увеличением со смартфона, подключенного к видеокамере, или устройства просмотра в реальном времени.

1 Убедитесь, что на экране отображается , а для цифрового увеличения установлено значение ON.

Если  не отображается, проверьте параметр "Режим увеличения".

2 Нажмите кнопку UP или DOWN, чтобы изменить масштаб увеличения.

- Кнопка UP: телефото
- Кнопка DOWN: широкоугольное положение

Звуковой сигнал будет слышен, если для этого параметра установлено значение ON.

Примечание

- Если видеочамера подключена к устройству просмотра в реальном времени в режиме нескольких соединений, нажатие кнопок UP или DOWN управляет следующими операциями.
 - Управление с помощью видеочамеры
 - При настройке **⊕:ON** меняется масштаб увеличения
 - При настройке **⊕:OFF** переключается режим съемки
 - Управление с помощью устройства просмотра в реальном времени
 - Переключается экран просмотра в реальном времени подключенной видеочамеры
- При использовании увеличения угол обзора изменится.
Перед съемкой проверьте угол обзора в приложении PlayMemories Mobile, затем начните съемку.

[25] Съемка | Видеосъемка или фотосъемка

Примечания относительно длительной записи

Описание длительной записи.





- При продолжительной съемке температура видеочамеры повышается. Если температура превысит определенный уровень, съемка автоматически остановится. Оставьте видеочамеру на 10 минут или более, чтобы внутренняя температура видеочамеры снизилась до безопасного уровня.
- При высокой температуре окружающего воздуха температура видеочамеры поднимается быстрее.
- При повышении температуры видеочамеры качество изображения может ухудшиться. Перед продолжением съемки рекомендуется подождать, пока температура видеочамеры снизится.
- При использовании корпус камеры может нагреваться, это не является неисправностью.

[26] Изменение настроек | Список элементов настройки

Список элементов настройки

Доступные для установки элементы зависят от режима съемки.



Элементы, которые можно установить в меню * (Режимы съемки)

-  : Режим видеосъемки
-  : Режим фотосъемки
-  : Режим "Интервальн. Съемка"
-  : Режим прямого потокового видео
-  : Режим циклической видеозаписи

* Отобразится символ выбранного в данный момент режима съемки.

Элементы, которые можно установить в меню / / / /

(Настройки съемки)

Настраиваемые элементы					
1080 30p HQ	✓	-	-	-	✓
Настройка качества изображения					
MP4	✓	-	-	-	✓
Формат видеосъемки					
 HD	-	-	✓	-	-
Размер изображения в режиме "Интервальн. Съемка"					
 5 min	-	-	-	-	✓
Время циклической видеозаписи					
	-	✓	-	-	-
Переключение режима фотосъемки					
 10f 1s (FDR-X3000/HDR-AS300)	-	✓	-	-	-
Интервал фотосъемки					
 8f 1s (HDR-AS50)	-	✓	-	-	-
Интервал фотосъемки					
 OFF	-	✓	-	-	-
Автоспуск					
 1s	-	-	✓	-	-
Интервал съемки в режиме "Интервальн. Съемка"					
 300	-	-	✓	-	-
Номер снимка в режиме "Интервальн. Съемка"					
 Act (FDR-X3000/HDR-AS300)	✓	-	-	✓	✓
SteadyShot (фильм)					
 ON (HDR-AS50)	✓	-	-	✓	✓
SteadyShot (фильм)					
 ON (FDR-X3000/HDR-AS300)	-	✓	-	-	-
SteadyShot (фотография)					
 W	✓	✓	✓	✓	✓

Настройка угла					
OFF	✓	✓	✓	✓	✓
Режим увеличения					
OFF	✓	✓	✓	✓	✓
Переворот					
± 0.0	✓	✓	✓	✓	✓
Сдвиг AE					
AE-T	-	-	✓	-	-
Режим AE "Интервальн. Съемка"					
SCN [N]	✓	✓	✓	✓	✓
Сцена					
AWB	✓	✓	✓	✓	✓
Баланс белого					
Vivid↑	✓	-	-	✓	✓
Цветовой режим					
ON	✓	-	-	✓	✓
Настройка системы аудиозаписи					
OFF	✓	-	-	✓	✓
Подавление шумов от ветра					

Элементы, которые можно установить в меню (Настройки видеокамеры)

- OFF : Режим самолета
- ON : Настройка соединения Wi-Fi
- OFF : Настройки Wi-Fi высокой мощности*
- ON : Настройка Bluetooth
- : Настройка питания пульта дистанционного управления Bluetooth
- ON : Журнал GPS (FDR-X3000/HDR-AS300)
- : Формат
- **TC / UB** : Временной код/информационный бит (FDR-X3000)
- OFF : ИК-пульт дистанционного управления (FDR-X3000)
- **HDMI** : Настройки HDMI (FDR-X3000/HDR-AS300)
- BGM : Фоновая музыка*
- ON : Источник питания USB
- ON : Сигнал
- : Громкость сигнала
- 3 : Настройка лампы

- **REC OFF** : Запись одним нажатием
- **AUTO OFF 60s** : Автовключение питания
- **NTSC → PAL** : Переключение режимов NTSC/PAL
- **🕒** : Настройка даты и времени
- **🌐 GMT** : Значение региона
- **🌞 OFF** : Настройка перехода на летнее время
- **Ver.** : Версия
- **RESET** : Сброс настроек

* Данная настройка доступна только в некоторых странах и регионах.

[27] Изменение настроек | Список элементов настройки

Способ настройки элементов

Элементы можно настроить с помощью 4 кнопок на видеокамере.

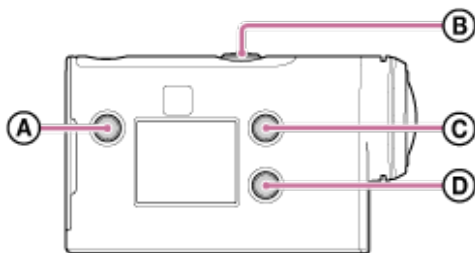

- **Ⓐ: кнопка MENU**
Отображение меню
- **Ⓑ: кнопка REC/ENTER**
Открытие меню
- **Ⓒ: кнопка UP**
Возврат к предыдущему меню
- **Ⓓ: кнопка DOWN**
Переход к следующему меню

1 Нажмите кнопку **🔌** (вкл./режим ожидания) для включения питания.

Чтобы выключить питание, снова нажмите кнопку **🔌** (вкл./режим ожидания).

2 Нажмите кнопку MENU.

3 Нажмите кнопку **UP** или **DOWN** для выбора значка элемента, затем нажмите кнопку **REC/ENTER**.

Для повторной попытки нажмите , затем нажмите кнопку **REC/ENTER**.

[28] Изменение настроек | Настройки съемки

Настройка качества изображения

Установите разрешение изображения и частоту кадров видеосъемки и цикличной записи. Настройки качества изображения, которые можно задать, зависят от настройки "Формат видеосъемки".

1 Нажмите кнопку **MENU**.

2 Нажмите кнопку **UP** или **DOWN** для выбора  /  (Настройки съемки) - **1080 30p HQ** (Настройка качества изображения) - значение настройки, затем нажмите кнопку **REC/ENTER**.

Совет

- Значение настройки

Отображение зависит от настройки переключения NTSC/PAL.

При выборе NTSC отображается левая сторона /. При выборе PAL отображается правая сторона /.

(Пример) 1080 60p PS (NTSC)/1080 50p PS (PAL)

При установке для формата фильма значения **MP4** (запись в формате MP4)

- **1080 60p PS / 1080 50p PS**

Записанное изображение: максимальное разрешение (сглаживание изображения, записанного с частотой кадров 2x)

Разрешение: 1920×1080

Частота кадров изображения*1: 60p/50p

Частота кадров воспроизведения*1: 60p/50p

- **1080 30p HQ / 1080 25p HQ**

Записанное изображение: максимальное разрешение

Разрешение: 1920×1080

Частота кадров изображения*1: 30p/25p

Частота кадров воспроизведения*1: 30p/25p

- /

720 30p STD 720 25p STD

Записанное изображение: высокое разрешение

Разрешение: 1280×720

Частота кадров изображения*1: 30p/25p

Частота кадров воспроизведения*1: 30p/25p

- **720 120p HS / 720 100p HS** *2,*4

Записанное изображение: высокоскоростная запись (сглаживание изображения, записанного с частотой кадров 4×) *3

Разрешение: 1280×720

Частота кадров изображения*1: 120p/100p

Частота кадров воспроизведения*1: 120p/100p*5

- **480 240p HS / 480 200p HS** *4 (FDR-X3000/HDR-AS300)

Записанное изображение: высокоскоростная запись (сглаживание изображения, записанного с частотой кадров 8×) *3

Разрешение: 800×480

Частота кадров изображения*1: 240p/200p

Частота кадров воспроизведения*1: 240p/200p*5

При установке для формата фильма значения HD (запись в формате XAVC S)

- **1080 60p 50M / 1080 50p 50M**

Записанное изображение: XAVC S 50 Мбит/с

Разрешение: 1920×1080

Частота кадров изображения*1: 60p/50p

Частота кадров воспроизведения*1: 60p/50p

- **1080 30p 50M / 1080 25p 50M**

Записанное изображение: XAVC S 50 Мбит/с

Разрешение: 1920×1080

Частота кадров изображения*1: 30p/25p

Частота кадров воспроизведения*1: 30p/25p

- **1080 24p 50M (только в случае, если для параметра переключения NTSC/PAL установлено значение NTSC)**

Записанное изображение: XAVC S 50 Мбит/с

Разрешение: 1920×1080

Частота кадров изображения: 24p

Частота кадров воспроизведения: 24p

- **720 240p 100M / 720 200p 100M** *4 (FDR-X3000)

Записанное изображение: XAVC S высокоскоростная запись 100 Мбит/с *3

Разрешение: 1280×720

Частота кадров изображения*1: 240p/200p

Частота кадров воспроизведения*1: 240p/200p *5

- **720 240p 60M / 720 200p 60M** *4 (FDR-X3000)

Записанное изображение: XAVC S высокоскоростная запись 60 Мбит/с *3
Разрешение: 1280×720

Частота кадров изображения*1: 240р/200р

Частота кадров воспроизведения*1: 240р/200р *5

- **1080 120р 100М / 1080 100р 100М** *4 (FDR-X3000)

Записанное изображение: XAVC S высокоскоростная запись 100 Мбит/с *3
Разрешение: 1920×1080

Частота кадров изображения*1: 120р/100р

Частота кадров воспроизведения*1: 120р/100р *5

- **1080 120р 60М / 1080 100р 60М** *4 (FDR-X3000)

Записанное изображение: XAVC S высокоскоростная запись 60 Мбит/с *3
Разрешение: 1920×1080

Частота кадров изображения*1: 120р/100р

Частота кадров воспроизведения*1: 120р/100р *5

При установке для формата фильма значения 4K (запись в формате XAVC S) (FDR-X3000)

- **2160 30р 100М / 2160 25р 100М** *4

Записанное изображение: XAVC S 100 Мбит/с
Разрешение: 3840×2160

Частота кадров изображения*1: 30р/25р

Частота кадров воспроизведения*1: 30р/25р

- **2160 30р 60М / 2160 25р 60М** *4

Записанное изображение: XAVC S 60 Мбит/с
Разрешение: 3840×2160

Частота кадров изображения*1: 30р/25р

Частота кадров воспроизведения*1: 30р/25р

- **2160 24р 100М** *4 (только в случае, если для параметра переключения NTSC/PAL установлено значение NTSC)

Записанное изображение: XAVC S 100 Мбит/с
Разрешение: 3840×2160

Частота кадров изображения: 24р

Частота кадров воспроизведения: 24р

- **2160 24р 60М** *4 (только в случае, если для параметра переключения NTSC/PAL установлено значение NTSC)

Записанное изображение: XAVC S 60 Мбит/с
Разрешение: 3840×2160

Частота кадров изображения: 24р

Частота кадров воспроизведения: 24р

*1 Частота кадров зависит от настройки NTSC/PAL.

*2 Функция SteadyShot отключена. (HDR-AS50)

*3 Приложение Action Cam Movie Creator позволяет указать раздел при сглаженном замедленном

воспроизведении для редактировать.

*4 Для угла поля зрения устанавливается фиксированное значение  W.

*5 В зависимости от устройства и программного обеспечения изображения будут воспроизводиться со стандартной частотой 60р/50р.

Примечание

- Непрерывная видеосъемка может выполняться в течение приблизительно 13 часов (не более). Однако если для параметра "Формат видеосъемки" установлено значение MP4, а частота кадров изображения при высокоскоростной записи составляет 240р/200р, то непрерывная видеосъемка может выполняться в течение приблизительно 4 часов 50 минут (не более), а если частота кадров изображения при высокоскоростной записи составляет 120р/100р, то непрерывная видеосъемка может выполняться в течение приблизительно 9 часов 40 минут (не более).
- Показанные значения времени являются возможными значениями времени записи с использованием карты памяти Sony.
- При воспроизведении изображений, записанных с высокой скоростью, частота кадров будет составлять 60р/50р, а воспроизведение будет выполняться со стандартной скоростью.

[29] Изменение настроек | Настройки съемки

Формат видеосъемки

Выбор формата фильма для видеозаписи или циклической записи.

1 Нажмите кнопку MENU.

2 Нажмите кнопку UP или DOWN для выбора  /  (Настройки съемки) - **MP4** (Формат видеосъемки) - значение настройки, затем нажмите кнопку REC/ENTER.

- **4K** : запись фильма 4K (XAVC S) (модель FDR-X3000).

Выберите требуемое качество изображения в меню настройки качества изображения.

- **HD** : запись фильма HD (XAVC S).

Выберите требуемое качество изображения в меню настройки качества изображения.



- **MP4** : запись фильма MP4.



Выберите этот формат при необходимости передачи на смартфон или загрузки на веб-сайт.

Размер изображения в режиме "Интервальн. Съемка"

Можно установить размер изображения для фотоснимков, выполняемых во время интервальной съемки.

1 Нажмите кнопку MENU.

2 Нажмите кнопку UP или DOWN для выбора  (настройка Режим "Интервальн. Съемка") -  (Размер изображения в режиме "Интервальн. Съемка") - значение настройки, затем нажмите кнопку REC/ENTER.





-  (Съемка фотографий в формате 4K (3840 x 2160) (размер изображения 8,3 Мпк))
-  (Съемка фотографий в формате HD (1920 x 1080) (размер изображения 2,1 Мпк))

Время циклической видеозаписи

Установите временной диапазон (место на носителе) для циклической записи. Диапазон можно установить после установки для видеокамеры режима циклической записи.

1 Нажмите кнопку MENU.

2 Нажмите кнопку UP или DOWN для выбора  (настройка Режим циклической видеозаписи) -  5 min (Время циклической видеозаписи) - значение настройки, затем нажмите кнопку REC/ENTER.

-  :5 min (установка для времени циклической записи 5 минут. Длительность каждого созданного видеофайла – 1 минута.)
-  :20 min (установка для времени циклической записи 20 минут. Длительность каждого созданного видеофайла – 5 минут.)
-  :60 min (установка для времени циклической записи 60 минут. Длительность каждого созданного видеофайла – 15 минут.)
-  :120 min (установка для времени циклической записи 120 минут. Длительность каждого созданного видеофайла – 15 минут.)
-  :∞ min (запись непрерывно продолжается до тех пор, пока в памяти имеется свободное пространство. Длительность каждого созданного видеофайла – 15 минут.)

Для получения информации о приблизительном возможном времени записи при установке значения  :∞min см. [здесь](#).

Совет

- При установке для времени циклической записи значения 5 минут

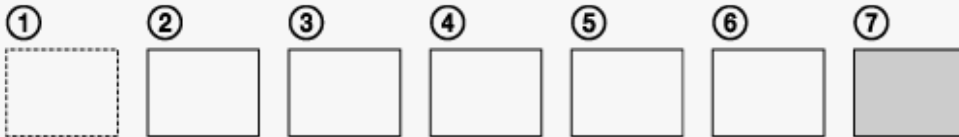

- Видеофайлы длительностью одну минуту каждый создаются по порядку.
- Когда время записи превышает пять минут, создается шестой файл (6).

Перед созданием седьмого файла (7) с камеры удаляется первый видеофайл (1), и запись продолжается.

- Расчетное время съемки (свободное пространство памяти), необходимое для циклической записи
 - Помимо установленного времени циклической записи требуется знать расчетное время съемки (свободное пространство памяти) для 2 файлов.
(Пример) Установлено значение  :20min

Требуется 20 мин. + 5 мин. + 5 мин. = 30 мин. или более.

- * Проверить расчетное время съемки можно, установив для режима съемки значение "Режим видеосъемки".
- * Даже если вы обеспечили достаточное свободное место на карте памяти в соответствии с вышеописанным расчетным временем, в зависимости от настройки качества изображения или формата видео, возможно, отобразится предупреждение [05-04]. В этом случае увеличьте свободное пространство на карте памяти или измените настройку качества изображения или формата видео.

[32] Изменение настроек | Настройки съемки

Переключение режима фотосъемки



Можно выбрать режим для записи фотографий.



1 Нажмите кнопку MENU.



2 Нажмите кнопку UP или DOWN для выбора (настройка Режим фотосъемки) - (Переключение режима фотосъемки) - значение настройки, затем нажмите кнопку REC/ENTER.

-  (Одиночная съемка. Съемка одиночного изображения.)



Размер изображения

FDR-X3000/HDR-AS300: 12,0 Мпк (Настройка угла:  W)/6,1 Мпк (Настройка угла:  M)
)/3,0 Мпк (Настройка угла:  N)



HDR-AS50: 11,9 Мпк (Настройка угла:  W)/7,0 Мпк (Настройка угла:  N)

 (Серийная съемка. Съемка с интервалом, установленным для параметра  10f 1s (FDR-X3000/HDR-AS300)/  8f 1s (HDR-AS50) (Интервал фотосъемки).)

Размер изображения

FDR-X3000/HDR-AS300: 12,0 Мпк (Настройка угла:  W)/6,1 Мпк (Настройка угла:  M)/3,0 Мпк (Настройка угла:  N)

HDR-AS50: 11,9 Мпк (Настройка угла:  W)/7,0 Мпк (Настройка угла:  N)

-  (Съемка в движении LE. Создание фотографии из изображений, выполненных в процессе непрерывной съемки с интервалом, заданным для параметра  10f 1s (FDR-X3000/HDR-AS300)/  8f 1s (HDR-AS50) (Интервал фотосъемки).)

Размер изображения

FDR-X3000/HDR-AS300: 2,1 Мпк

HDR-AS50: 3,0 Мпк

Советы для успешной фотосъемки в движении LE

Попробуйте следующие способы фотосъемки.

- Зафиксируйте видеокамеру, чтобы предотвратить ее сотрясение.
- Чтобы предотвратить сотрясение видеокамеры для достижения лучших результатов съемки, используйте функцию дистанционного управления на смартфоне или устройстве просмотра в реальном времени.
- Убедитесь, что объекты съемки не слишком большие, а также, что движущихся объектов не слишком много.
- Выполняйте съемку в хорошо освещенных местах и старайтесь не допускать перепадов уровней яркости.

Советы для успешной серийной фотосъемки

Попробуйте следующие способы фотосъемки.

- Зафиксируйте видеокамеру, чтобы предотвратить ее сотрясение.
- Чтобы предотвратить сотрясение видеокамеры для достижения лучших результатов съемки, используйте функцию дистанционного управления на смартфоне или устройстве просмотра в реальном времени.

Примечание

- Если в режиме фотосъемки в движении LE не будет выполнено автоматическое создание изображения, на дисплее отобразится [05-06]. В зависимости от продолжительности отображения [05-06], возможно, изображение не будет сохранено.
- По завершении серийной фотосъемки или фотосъемки в движении LE имеется некоторый период обработки, в течение которого никакие другие операции выполнить не удастся.
- На смартфон можно перенести только неподвижное изображение.

(В режиме серийной фотосъемки можно перенести только последнее неподвижное изображение. В режиме фотосъемки в движении LE можно перенести созданное изображение.)

Интервал фотосъемки

Можно выбрать настройки непрерывной съемки для использования серийной фотосъемки или фотосъемки в движении LE.

1 Нажмите кнопку MENU.

2 Нажмите кнопку UP или DOWN для выбора (настройка Режим фотосъемки) - 10f 1s (FDR-X3000/HDR-AS300) / 8f 1s (HDR-AS50) (Интервал фотосъемки) - значение настройки, затем нажмите кнопку REC/ENTER.

-  10f 1s (запись в общей сложности 10 фотографий в течение 1 секунды со скоростью 10 фотографий в секунду) (FDR-X3000/HDR-AS300)

Подходит для съемки быстро движущихся объектов.

-  8f 1s (запись в общей сложности 10 фотографий в течение 1,25 секунды со скоростью 8 фотографий в секунду) (HDR-AS50)

Подходит для съемки быстро движущихся объектов.

-  5f 2s (запись в общей сложности 10 фотографий в течение 2 секунд со скоростью 5 фотографий в секунду)

Подходит для съемки объектов в динамичных сценах.

-  2f 5s (запись в общей сложности 10 фотографий в течение 5 секунд со скоростью 2 фотографии в секунду)

Подходит для съемки медленно движущихся объектов.

Примечание

- "10f1s" (FDR-X3000/HDR-AS300), "8f1s" (HDR-AS50), "5f2s" и "2f5s" являются приблизительными значениями для задания максимальной скорости. Максимальной скорости, возможно, не удастся достичь в зависимости от условий съемки.



[34] Изменение настроек | Настройки съемки

Автоспуск

При фотосъемке можно использовать автоспуск.

1 Нажмите кнопку MENU.

2 Нажмите кнопку UP или DOWN для выбора  (Режим фотосъемки setting) -  OFF (Автоспуск) - параметр настройки, затем нажмите кнопку REC/ENTER.

- :OFF (автоспуск не используется)
- :2s (установка таймера автоспуска на 2-секундную задержку)
- :10s (установка таймера автоспуска на 10-секундную задержку)

Примечание



- Не удастся использовать автоспуск при видеозаписи.
- Функция автоспуска включена до ее отмены. После использования этой функции установите для автоспуска значение :OFF.







[35] Изменение настроек | Настройки съемки

Интервал съемки в режиме "Интервальн. Съемка"

Можно установить интервал съемки для режима "Интервальн. Съемка".

1 Нажмите кнопку MENU.

2 Нажмите кнопку UP или DOWN для выбора  (настройка Режим "Интервальн. Съемка") -  1s (Интервал съемки в режиме "Интервальн. Съемка") - значение настройки, затем нажмите кнопку REC/ENTER.

- :1s (запись фотографий с интервалами приблизительно в 1 секунду)
- :2s (запись фотографий с интервалами приблизительно в 2 секунды)
- :5s (запись фотографий с интервалами приблизительно в 5 секунд)
- :10s (запись фотографий с интервалами приблизительно в 10 секунд)
- :30s (запись фотографий с интервалами приблизительно в 30 секунд)
- :60s (запись фотографий с интервалами приблизительно в 60 секунд)

Примечание

- Первая фотография записывается сразу после начала съемки без ожидания окончания установленного интервала. Начиная со второй фотографии, запись выполняется с указанными

интервалами.



- В зависимости от условий съемки, возможно, не удастся достичь заданной скорости.





[36] Изменение настроек | Настройки съемки

Номер снимка в режиме "Интервальн. Съемка"

Можно изменить количество фотоснимков, выполненных во время интервальной съемки.

1 Нажмите кнопку MENU.

2 Нажмите кнопку UP или DOWN для выбора  (настройка Режим "Интервальн. Съемка") -  300 (Номер снимка в режиме "Интервальн. Съемка") - значение настройки, затем нажмите кнопку REC/ENTER.

-  :300 (съемка 300 фотографий)
-  :600 (съемка 600 фотографий)
-  :900 (съемка 900 фотографий)
-  :∞ (непрерывное выполнение записи фотографий до завершения съемки)

Совет

- Максимальное количество снимков в режиме непрерывной съемки: 40000.

[37] Изменение настроек | Настройки съемки

SteadyShot (фильм)

Можно включить компенсацию сотрясений видеокамеры во время видеосъемки. Эта функция доступна в следующих режимах: "Режим видеосъемки", "Режим прямого потокового видео" и "Режим циклической видеозаписи".

1 Нажмите кнопку MENU.

2 Нажмите кнопку UP или DOWN для выбора  /  /  (Настройки съемки) -

☞:Act (FDR-X3000/HDR-AS300) / ☞:ON (HDR-AS50) (SteadyShot (фильм)) - значение настройки, затем нажмите кнопку REC/ENTER.

- FDR-X3000/HDR-AS300
 - ☞:Act (при видеосъемке используется всесторонняя функция SteadyShot)
 - ☞:Std (при видеосъемке используется функция SteadyShot)
 - ☞:OFF (при видеосъемке не используется функция SteadyShot)
- HDR-AS50
 - ☞:ON (при видеосъемке используется функция SteadyShot)
 - ☞:OFF (при видеосъемке не используется функция SteadyShot)

Примечание

- Эта функция недоступна, если для режима настройки качества изображения установлено качество высокоскоростной съемки (частота кадров выше 120p) (HDR-AS50).

[38] Изменение настроек | Настройки съемки

SteadyShot (фотография) (FDR-X3000/HDR-AS300)

Можно включить компенсацию сотрясений видеокамеры во время фотосъемки. Эта функция доступна в режиме "Режим фотосъемки".

1 Нажмите кнопку MENU.

2 Нажмите кнопку UP или DOWN для выбора  (настройка Режим фотосъемки) - ☞:ON (SteadyShot (фотография)) - значение настройки, затем нажмите кнопку REC/ENTER.







- ☞:ON (При фотосъемке используется функция SteadyShot.)
- ☞:OFF (При фотосъемке не используется функция SteadyShot.)



[39] Изменение настроек | Настройки съемки

Настройка угла







Можно настроить угол просмотра видеокамеры для съемки.

1 Нажмите кнопку MENU.

2 Нажмите кнопку UP или DOWN для выбора  /  /  /  /  (Настройки съемки) -  W (Настройка угла) - значение настройки, затем нажмите кнопку REC/ENTER.

-  W : широкий (запись с широким углом обзора)
-  M : средний (запись со стандартным углом поля зрения (FDR-X3000/HDR-AS300))
-  N : узкий (запись с узким углом поля зрения)

Примечание







- При высокоскоростной съемке (частота кадров выше 120p), для угла поля зрения устанавливается фиксированное значение  W .
- Когда для параметра "Размер изображения в режиме "Интервальный. Съемка" установлено значение  4K , для угла поля зрения устанавливается фиксированное значение  W .
- Когда для параметра "SteadyShot (фильм)" установлено значение  ON , для угла поля зрения устанавливается фиксированное значение  N . (HDR-AS50)
- Если для формата фильма установлено значение  4K , для угла поля зрения устанавливается фиксированное значение  W . (FDR-X3000)



[40] Изменение настроек | Настройки съемки

Режим увеличения

Можно установить, будет ли использоваться цифровое увеличение.

1 Нажмите кнопку MENU.







2 Нажмите кнопку UP или DOWN для выбора  /  /  /  /  (Настройки съемки) -  OFF (Режим увеличения) - значение настройки, затем нажмите кнопку REC/ENTER.



-  ON (использование функции цифрового увеличения)
-  OFF (функция цифрового увеличения не используется)

Переворот

Можно записать изображение в перевернутом виде. Эта функция полезна в том случае, если видеочамера прикреплена в перевернутом виде.

1 Нажмите кнопку MENU.







2 Нажмите кнопку UP или DOWN для выбора  /  /  /  /  (Настройки съемки) - ,OFF (Переворот) - значение настройки, затем нажмите кнопку REC/ENTER.



- ,ON (переворот изображения по вертикали и переключение левого и правого звуковых каналов)
- ,OFF (изображение не переворачивается)

Сдвиг AE

Можно настроить экспозицию в соответствии со своими потребностями.

1 Нажмите кнопку MENU.

2 Нажмите кнопку UP или DOWN для выбора  /  /  /  /  (Настройки съемки) -  ± 0.0 (Сдвиг AE) - значение настройки, затем нажмите кнопку REC/ENTER.

-  : ± 0.0 (сдвиг автоэкспозиции не используется)
-  : + 0.3 (используется сдвиг автоэкспозиции (например, установите +0.3EV))

Режим AE “Интервальн. Съемка”

Установка метода регулировки автоматической экспозиции (АЕ) во время интервальной съемки.

1 Нажмите кнопку MENU.

2 Нажмите кнопку UP или DOWN для выбора  (настройка Режим "Интервальный. Съемка") - **AE-T** (Режим АЕ "Интервальный. Съемка") - значение настройки, затем нажмите кнопку REC/ENTER.





- **AE-T** (настройка экспозиции для каждого снимка с равномерным следованием изменениям яркости)
- **AE-L** (установка фиксированной экспозиции при начале съемки)

[44] Изменение настроек | Настройки съемки

Сцена

Можно выбрать качество изображения, подходящее для сцены съемки.

1 Нажмите кнопку MENU.

2 Нажмите кнопку UP или DOWN для выбора  /  /  /  /  (Настройки съемки) - **SCN [N]** (Сцена) - значение настройки, затем нажмите кнопку REC/ENTER.

- **SCN: [N]** (съемка изображений стандартного качества)
- **SCN: ** (съемка изображений с качеством, подходящим для подводной съемки)

Примечание





- При выборе значения **SCN: ** не удастся установить баланс белого.
- Для подводной съемки используйте прилагаемый подводный бокс.





[45] Изменение настроек | Настройки съемки

Баланс белого

Можно отрегулировать цветовой баланс в соответствии с условиями записи.

1 Нажмите кнопку MENU.

2 Нажмите кнопку UP или DOWN для выбора  /  /  /  /  (Настройки съемки) - **AWB** (Баланс белого) - значение настройки, затем нажмите кнопку REC/ENTER.

- **AWB** (автоматическая регулировка баланса белого таким образом, чтобы цвета выглядели естественными)
- **WB**  (регулировка цветовой температуры источника света (от 2500K до 9900K))
- **WB**  (использование настройки, полученные на основе  **SET**)
-  **SET** (обеспечение базового белого цвета для съемки с источником света)*

* Расположите эталонный белый объект в тех же условиях освещения, что и объект, и нажмите кнопку REC/ENTER.

Примечание





- Если для сцены установлено значение **SCN** :  , не удастся установить баланс белого.



[46] Изменение настроек | Настройки съемки

Цветовой режим

Можно изменить тон цвета изображения для видеосъемки/циклической записи/поточного вещания.

1 Нажмите кнопку MENU.

2 Нажмите кнопку UP или DOWN для выбора  /  /  (Настройки съемки) -  (Цветовой режим) - значение настройки, затем нажмите кнопку REC/ENTER.

-  (запись с естественными цветами)
-  (запись с яркими цветами)

Примечание





- При съемке с настройкой  контрастность изображения может казаться низкой. Это не является неисправностью.



[47] Изменение настроек | Настройки съемки

Настройка системы аудиозаписи

Можно регулировать настройку записи звука ON/OFF.

1 Нажмите кнопку MENU.

2 Нажмите кнопку UP или DOWN для выбора  /  /  (Настройки съемки) -  ON (Настройка системы аудиозаписи) - значение настройки, затем нажмите кнопку REC/ENTER.





-  ON (запись звука во время видеосъемки)
-  OFF (запись звука во время видеосъемки не производится)



[48] Изменение настроек | Настройки съемки

Подавление шумов от ветра

Эта функция автоматически отсекает шум ветра низкого диапазона при записи звука с помощью встроенного микрофона.

1 Нажмите кнопку MENU.

2 Нажмите кнопку UP или DOWN для выбора  /  /  (Настройки съемки) -  OFF (Подавление шумов от ветра) - значение настройки, затем нажмите кнопку REC/ENTER.

-  ON (выполняется отсечение низкого диапазона для подавления шума ветра)
-  OFF (не выполняется подавление шума ветра)

Примечание



- Эта функция не включается, если к видеокамере подключен внешний микрофон (FDR-X3000/HDR-AS300).



[49] Изменение настроек | Настройки видеокамеры

Режим самолета

Находясь в самолете или других зонах ограничения, можно временно отключить все функции видеокамеры, относящиеся к беспроводным приложениям, например Wi-Fi/Bluetooth/GPS и т.д. При установке для режима полета значения ON на панели дисплея отобразится символ самолета.

1 Нажмите кнопку MENU.

2 Нажмите кнопку UP или DOWN для выбора  (Настройки видеокамеры) -  OFF (Режим самолета) - значение настройки, затем нажмите кнопку REC/ENTER.

- :ON (Функция Wi-Fi/Bluetooth/GPS* отключена. Выберите это значение, находясь на борту самолета.)
- :OFF (Функция Wi-Fi/Bluetooth/GPS* включена.)

* Функция GPS доступна только для моделей FDR-X3000/HDR-AS300.

[50] Изменение настроек | Настройки видеокамеры



Настройка соединения Wi-Fi

Видеокамерой можно управлять с помощью совместимых устройств (устройство просмотра в реальном времени, смартфон и т.д.), подключив их к видеокамере по сети Wi-Fi.

1 Нажмите кнопку MENU.

2 Нажмите кнопку UP или DOWN для выбора  (Настройки видеокамеры) -

 **ON (Настройка соединения Wi-Fi) - значение настройки, затем нажмите кнопку REC/ENTER.**

-  **ON** (управление одной видеокамерой с помощью совместимого устройства)
-  **OFF** (управление видеокамерой с помощью совместимого устройства не выполняется)
-  (управление несколькими видеокамерами с помощью совместимого устройства)

3 Выберите режим съемки ( /  /  / ).

4 Подключите камеру к совместимому устройству с помощью Wi-Fi.

5 Управляйте камерой с помощью совместимого устройства.

Примечание

- Заряд батареи камеры расходуется быстрее при управлении камерой с помощью совместимого устройства.
- Видеокамеру по сети Wi-Fi следует подключать только к устройствам, описанным в разделе "Использование видеокамеры, подключенной к другим устройствам по сети Wi-Fi", а не к другим точкам доступа Wi-Fi. При решении подключить видеокамеру к другим точкам доступа Wi-Fi помните, что вы делаете это на свой риск. В этом случае видеокамера может быть подвержена несанкционированному доступу, и любая связь может быть перехвачена.

[51] Изменение настроек | Настройки видеокамеры

Настройки Wi-Fi высокой мощности

При переключении настройки питания Wi-Fi дальность связи между видеокамерой и устройством просмотра в реальном времени*, подключенными по сети Wi-Fi, может увеличиться приблизительно в два раза, поэтому можно управлять видеокамерой с помощью устройства просмотра в реальном времени на расстоянии.



Данная настройка доступна только в некоторых странах и регионах.

* При использовании модели RM-LVR3.



1 Нажмите кнопку MENU.

2 Нажмите кнопку UP или DOWN для выбора  (Настройки видеокамеры) -

 **OFF (Настройки Wi-Fi высокой мощности) - значение настройки, затем нажмите кнопку REC/ENTER.**

-  **ON** (Режим высокой мощности. По сравнению со стандартным режимом дальность связи увеличивается)
-  **OFF** (стандартный режим)

Примечание



- При установке значения ON, в зависимости от условий физической окружающей среды и расстояния между видеокамерой и устройством просмотра в реальном времени, возможно, не удастся использовать устройство просмотра в реальном времени для включения и выключения видеокамеры. В этих случаях управляйте устройством просмотра в реальном времени на более близком к видеокамере расстоянии, пока символ  на экране не изменится на . В зависимости от условий физической окружающей среды и подключенного устройства дальность связи будет меняться.
- При установке для настройки высокой мощности Wi-Fi значения ON батарея будет разряжаться быстрее по сравнению с установкой значения OFF.
- Символ Wi-Fi может не отобразиться немедленно после переключения настройки высокой мощности Wi-Fi, однако символ переключенной настройки отобразится спустя непродолжительное время.
- Эту функцию не удастся использовать, если для настройки Wi-Fi установлено значение OFF, а для режима полета значение ON.





[52] Изменение настроек | Настройки видеокамеры

Настройка Bluetooth

При наличии между видеокамерой и соответствующими устройствами соединения Wi-Fi видеокамера может устанавливать связь с этими устройствами посредством Bluetooth. Взаимный процесс регистрации, позволяющий устройствам (видеокамере и соответствующему устройству) осуществлять связь друг с другом посредством Bluetooth, называется сопряжением. По завершении сопряжения эти устройства при следующем подключении могут автоматически осуществлять связь посредством Bluetooth.

1 Нажмите кнопку MENU.

2 Нажмите кнопку UP или DOWN для выбора  (Настройки видеокамеры) -  **ON (Настройка Bluetooth) - значение настройки, затем нажмите кнопку REC/ENTER.**

-  **ON** (Связь Bluetooth активирована. На экране отобразится символ  или .)
-  **OFF** (Отсутствие связи Bluetooth. Символ Bluetooth не отображается на экране.)

Сопряжение со смартфоном



Выполните следующие операции с помощью видеокамеры и смартфона, подключенного с помощью Wi-Fi.

Для получения сведений о подключении видеокамеры к смартфону см. раздел "Подключение к смартфону".

1. Включите настройку Bluetooth на смартфоне.
2. Запустите приложение PlayMemories Mobile на смартфоне.
3. С помощью приложения включите функцию дистанционного питания видеокамеры.
4. С помощью приложения выберите видеокамеру для подключения.
5. На отобразившемся экране приложения разрешите сопряжение для выбранной видеокамеры.
6. Убедитесь, что отображается нужный экран, и дождитесь звукового уведомления, запрашивающего разрешение на установку сопряжения для выбранной видеокамеры, затем нажмите кнопку REC/ENTER на видеокамере.

После завершения сопряжения раздастся звуковой сигнал.

Совет

- Настройкой по умолчанию параметра Настройка Bluetooth для видеокамеры является ON. При первом подключении устройства просмотра в реальном времени (RM-LVR3) к сети Wi-Fi сопряжение Bluetooth с видеокамерой выполнится автоматически, а символ , отображаемой на экране видеокамеры, переключится на .

Примечание

- Если для параметра Режим самолета установлено значение ON, символ Bluetooth не будет отображаться на экране, а связь Bluetooth будет отключена, даже если для параметра Настройка Bluetooth будет установлено значение ON.
- Можно выполнить сопряжение видеокамеры не более чем с 15 устройствами Bluetooth. При выполнении сопряжения 16-го устройства с видеокамерой информация о сопряжении с первым зарегистрированным устройством удаляется.
- Если видеокамера осуществляет связь посредством Bluetooth, для другого устройства не удастся выполнить сопряжение.
- При инициализации видеокамеры информация о сопряжении также сбрасывается. Для повторного сопряжения необходимо также удалить информацию о сопряжении для подключенного совместимого устройства.
- При выполнении сопряжения во время съемки с помощью видеокамеры звук не будет слышен.





[53] Изменение настроек | Настройки видеокамеры

Настройка питания пульта дистанционного управления Bluetooth

С помощью устройства, для которого было выполнено сопряжение с видеокамерой, можно включать и выключать видеокамеру.

1 Нажмите кнопку MENU.

2 Нажмите кнопку UP или DOWN для выбора  (Настройки видеочамеры) -  (Настройка питания пульта дистанционного управления Bluetooth) - значение настройки, затем нажмите кнопку REC/ENTER.

-   (Активация возможности включения/выключения видеочамеры с помощью соответствующего устройства.)
-   (Отключение возможности включения/выключения видеочамеры с помощью соответствующего устройства.)

Чтобы активировать эту функцию, необходимо предварительно включить вышеописанную настройку и настройку Bluetooth как на видеочамере, так и на соответствующем устройстве. Для получения сведений о настройке и управлении устройством просмотра в реальном времени (RM-LVR3), см. раздел "Настройка питания пульта дистанционного управления Bluetooth" в справочном руководстве устройства просмотра в реальном времени.

http://rd1.sony.net/help/cam/1650/h_zz/

Сведения о настройке смартфона и управлении им см. далее. Кроме того, ознакомьтесь с новейшей информацией и сведениями о функциях приложения PlayMemories Mobile.

<http://www.sony.net/pmm/>

Настройка питания пульта дистанционного управления Bluetooth для смартфонов

Выполните следующие операции с помощью видеочамеры и смартфона, подключенного с помощью Wi-Fi.

Для получения сведений о подключении видеочамеры к смартфону см. раздел "Подключение к смартфону".

1. Включите настройку Bluetooth на смартфоне.
2. Запустите приложение PlayMemories Mobile на смартфоне.
3. С помощью приложения включите функцию дистанционного питания видеочамеры.
4. С помощью приложения выберите видеочамеру для подключения.
5. На отобразившемся экране приложения разрешите сопряжение для выбранной видеочамеры.
6. Убедитесь, что отображается нужный экран, и дождитесь звукового уведомления, запрашивающего разрешение на установку сопряжения для выбранной видеочамеры, затем нажмите кнопку REC/ENTER на видеочамере.

По завершении сопряжения раздастся звуковой сигнал и активируется управление питанием видеочамеры.

Управление питанием видеочамеры с помощью смартфона

Для включения/выключения видеочамеры запустите приложение PlayMemories Mobile и коснитесь [Дист. ВКЛ/ВЫКЛ питан. чамеры].

Совет

- Если видеочамера и устройство просмотра в реальном времени "RM-LVR3" подключены друг к другу, питание видеочамеры включается, когда включается питание устройства просмотра в реальном времени. Если видеочамера подключена к устройству просмотра в реальном времени "RM-LVR3" в режиме нескольких соединений, то при включенном устройстве просмотра в реальном времени можно

включить одновременно не более пяти видеокамер.

Примечание



- Эту функцию не удастся использовать, если для режима полета установлено значение ON.
- Даже при выключенной видеокамере соответствующее устройство останется включенным.
- Даже при выключенной видеокамере батарея будет потреблять энергию, если данная функция включена. После использования извлеките батарею из видеокамеры и уберите на хранение.



[54] Изменение настроек | Настройки видеокамеры

Журнал GPS (FDR-X3000/HDR-AS300)

Можно записывать информацию о местоположении и скорость движения при видеосъемке с помощью функции GPS видеокамеры. Приложение Action Cam Movie Creator позволяет импортировать видеоролики, записанные с помощью журнала GPS, на компьютер и просматривать их с картой, отображающей информацию о скорости движения, а также действиях отслеживания. Кроме того, при съемке фотографий можно записать информацию о местоположении и отобразить местоположение съемки на карте.



1 Нажмите кнопку MENU.

2 Нажмите кнопку UP или DOWN для выбора  (Настройки видеокамеры) -  ON (Журнал GPS) - значение настройки, затем нажмите кнопку REC/ENTER.

- :ON (запись видеороликов с журналом GPS или фотографий с информацией о местоположении)
- :OFF (функция журнала GPS не используется)

Проверка состояния триангуляции

Индикация изменяется в зависимости от уровня сигнала GPS при включении GPS.

- **Индикатор отсутствует (функции журнала GPS отключены):** для параметра "Журнал GPS" установлено значение OFF или произошла ошибка.
-  (Поиск/трудности): видеокамера выполняет поиск спутников GPS. (Для начала триангуляции может потребоваться несколько минут.)
-  (Триангуляция): видеокамера принимает сигнал GPS. (Эта видеокамера может записывать информацию о местоположении.)

Сведения о дополнительных данных GPS

Время для получения информации о местоположении с помощью GPS можно сократить путем приема дополнительных данных GPS. При установке подключения к сети Интернет с помощью программы Action Cam Movie Creator дополнительные данные GPS могут обновляться автоматически.

- Если настройка даты и времени видеокамеры не установлена или установленное время сильно смещено, время для получения информации о местоположении с помощью GPS невозможно сократить.
- Если срок действия дополнительных данных GPS истек, время получения информации о местоположении GPS не удастся сократить.

Использование инструмента поддержки

Дополнительные данные GPS также можно обновить, вставив карту памяти в компьютер. Отобразите экран настроек видеокамеры приложения Action Cam Movie Creator, выберите "Обновить вспомогательные данные GPS" - нужный накопитель карты памяти для установки на компьютере, а затем обновите дополнительные данные GPS. При установке этой карты памяти в видеокамеру дополнительные данные GPS будут отображены на видеокамере.

Примечание

- Во время взлета и посадки самолета установите для режима полета значение ON.
- Используйте GPS в соответствии с правилами, действующими для данного места или ситуации.
- При использовании функции GPS в первый раз или при повторном использовании после длительного перерыва для записи информации о местоположении может потребоваться от нескольких десятков секунд до нескольких минут. Время триангуляции можно сократить путем приема дополнительных данных GPS.
- Не закрывайте пальцем датчик GPS во время поиска спутников GPS или триангуляции. Это приводит к уменьшению чувствительности датчика GPS, в результате чего триангуляция может быть не выполнена.
- Компания Sony не собирает информацию о местоположении и маршрутах.
- Для отображения информации о местоположении и маршруте в виде карты на компьютере компания Sony передает информацию о местоположении и маршруте компании Google Inc.
- Хотя видеокамера не оснащена функцией удаления файлов журнала, их можно удалить с помощью форматирования носителя записи.
- В день можно записывать до 256 файлов журнала. При достижении максимально возможного числа записанных файлов журнала можно продолжить фотосъемку, однако не удастся записать файлы журнала.

[55] Изменение настроек | Настройки видеокамеры

Формат

Форматирование — это процесс удаления всех изображений с карты памяти и восстановление исходного состояния карты памяти.

1 Нажмите кнопку MENU.

2

Нажмите кнопку UP или DOWN для выбора  (Настройки видеокамеры) -  (Формат), затем нажмите кнопку REC/ENTER.

Форматирование начнется при выборе **OK**, затем нажмите кнопку REC/ENTER. Появится индикатор выполнения.

Форматирование отменяется при выборе , затем нажмите кнопку REC/ENTER.

Форматирование завершается при отображении экрана с галочкой. Нажмите кнопку REC/ENTER для возвращения в предыдущее MENU.

Примечание

- Сохраните важные изображения перед форматированием. Защищенные данные также инициализируются.
- Во время форматирования не выполняйте следующие операции.
 - Нажатие кнопки.
 - Извлечение карты памяти.
 - Подсоединение/отсоединение кабеля.
 - Установка/извлечение батарейного блока.

[56] Изменение настроек | Настройки видеокамеры

Временной код/информационный бит (FDR-X3000)

О временном коде

Временной код — это полезная функция для расширенного редактирования изображений с записью часов/минут/секунд/кадров на данных изображениях.

Об информационном бите

Информационный бит — это функция, с помощью которой можно выполнить запись информации (8-значное шестнадцатеричное число), например дата/время/сюжет. Эта функция полезна для редактирования видео, записанного с помощью двух или более видеокамер.

Примечание

- Если для параметра качества изображения установлено значение MP4, то код времени/информационный бит недоступны.

1

Нажмите кнопку MENU.

2

Нажмите кнопку UP или DOWN для выбора  (Настройки видеокамеры) -

TC / UB (Временной код/информационный бит) - значение настройки, затем нажмите кнопку REC/ENTER.

Устанавливаемые элементы и их описание приводятся далее.

DISP (отображение временного кода/информационного бита)

- **TC** : отображение временного кода.
- **U-BIT** : отображение информационного бита.
- **OFF** : без отображения временного кода/информационного бита.

TC PRESET (установка временного кода)

1. Нажмите кнопку UP или DOWN для выбора 2-значных чисел, затем нажмите кнопку REC/ENTER.
2. Повторяйте шаг 1 до установки четырех 2-значных чисел, затем возвратитесь к предыдущему MENU.

- Временной код можно выбрать в следующих диапазонах.
 - При выборе 30р или 60р
00:00:00:00 - 23:59:59:29
 - При выборе 25р или 50р
00:00:00:00 - 23:59:59:24
 - При выборе 24р можно установить последние 2 цифры временного кода кадров, кратные 4, от 0 до 23.

TC RESET (сброс кода времени)

- При выборе **OK** выполняется сброс, затем нажмите кнопку REC/ENTER.

TC FORMAT (выбор способа записи временного кода)

- **DF** : запись синхронного временного кода.
- **NDF** : запись несинхронного временного кода.*

* В следующих случаях временной код записывается в формате **NDF**.
Если для качества изображения установлено значение 24р.
Если для параметра переключения NTSC/PAL установлено значение **PAL → NTSC**.

TC RUN (установка формата подсчета временного кода)

- **REC RUN** : временной код увеличивается только во время видеозаписи XAVC S. Он записывается последовательно, начиная с временного кода на изображении, записанного в последний раз.
- **FREE RUN** : временной код увеличивается последовательно вне зависимости от операций видеокамеры.

TC MAKE (установка временного кода для записи)

- **PRESET** : новый настроенный временной код записывается на носителе записи.
- **REGEN** : последний временной код предыдущей записи считывается с носителя записи, и новый временной код записывается последовательно, начиная с последнего временного кода.

UB PRESET (установка информационного бита)

1. Нажмите кнопку UP или DOWN для выбора 2-значных чисел, затем нажмите кнопку

REC/ENTER.

2. Повторяйте шаг 1 до установки четырех 2-значных чисел, затем возвратитесь к предыдущему MENU.

- Информационный бит можно выбрать в следующих диапазонах.
00 00 00 00 - FF FF FF FF

UB PRESET (инициализация информационного бита)

- При выборе **OK** выполняется сброс, затем нажмите кнопку REC/ENTER.

UB T.REC (установка времени записи информационного бита)

- **ON**: запись времени в качестве информационного бита.
- **OFF**: запись времени в качестве информационного бита не выполняется.



[57] Изменение настроек | Настройки видеокамеры

ИК-пульт дистанционного управления (FDR-X3000)

Можно запустить/остановить запись и инициализировать временной код с помощью инфракрасного пульта дистанционного управления (продается отдельно).

1 Нажмите кнопку MENU.

2 Нажмите кнопку UP или DOWN для выбора  (Настройки видеокамеры) -  OFF (ИК-пульт дистанционного управления) - значение настройки, затем нажмите кнопку REC/ENTER.

- :ON (позволяет управлять видеокамерой с помощью инфракрасного пульта дистанционного управления)
- :OFF (отключает управление видеокамерой с помощью инфракрасного пульта дистанционного управления)

Примечание

- Для использования этой функции требуется комплект пульта дистанционного управления и ИК-приемника RMT-VP1K и RMT-845 (продается отдельно).

Приобретите RMT-845 в сервисном центре Sony.

- С помощью RMT-845 (продается отдельно) можно управлять только следующими настройками. Другими настройками не удастся управлять.
 - Инициализация временного кода.

При инициализации настройки индикатор REC будет мигать синим в течение 5 секунд.
– Начало/остановка записи.

[58] Изменение настроек | Настройки видеокамеры

Настройки HDMI (FDR-X3000/HDR-AS300)

Установка выходного сигнала HDMI.

1 Нажмите кнопку MENU.

2 Нажмите кнопку UP или DOWN для выбора  (Настройки видеокамеры) - HDMI (Настройки HDMI) - значение настройки, затем нажмите кнопку REC/ENTER.

Устанавливаемые элементы и их описание приводятся далее.

RESOL : установка выходного разрешения сигнала HDMI.

- **AUTO** : автоматическая установка разрешения сигнала HDMI.
- **2160p** (FDR-X3000): установка в качестве разрешения сигнала HDMI значения 2160p.
- **1080p** : установка в качестве разрешения сигнала HDMI значения 1080p.
- **1080i** : установка в качестве разрешения сигнала HDMI значения 1080i.
- **720p** : установка в качестве разрешения сигнала HDMI значения 720p.

60/24p : установка скорости передачи кадров выходного сигнала HDMI.

- **60p** : выходной сигнал HDMI — 60p.
- **24p** : выходной сигнал HDMI — 24p.

* Доступно только в режиме видеосъемки (недоступно для воспроизведения).

* Эта настройка отключена, если для параметра качества изображения установлено значение, отличное от 1080 24p.

* Эта настройка отключена, если для разрешения HDMI установлено значение, отличное от 1080.

TC/UB OUT : отправка сведений о временном коде или информационном бите на устройство, подключенное с помощью HDMI (FDR-X3000).

- **ON** : отправка сведений о временном коде или информационном бите.
- **OFF** : отправка сведений о временном коде или информационном бите не выполняется.

* Недоступно, когда для формата видеоролика установлено значение MP4.

REC CTRL : управление записью на устройстве, подключенном с помощью HDMI (FDR-X3000).

- **ON** : управление записью на устройстве.
- **OFF** : управление записью на устройстве не выполняется.

* Недоступно, когда для формата видеоролика установлено значение MP4.

Примечание

- Доступно для внешних устройств записи/проигрывателей, поддерживающих функцию **REC CTRL**.
- Когда для параметра **TC/UP OUT** установлено значение **OFF**, для параметра **REC CTRL** установлено значение **OFF**.
- В зависимости от настроек и условий внешнего устройства записи/проигрывателя, возможно, функция будет работать неправильно, даже если для параметра **REC CTRL** видеочамеры будет установлено значение **ON**. Перед использованием этой функции на видеочамере проверьте, что она работает.

[59] Изменение настроек | Настройки видеочамеры



Источник питания USB

При подключении видеочамеры к компьютеру или устройству USB с помощью кабеля micro-USB (прилагается) видеочамера будет получать питание от подключенного устройства.

- Источник питания USB можно сделать доступным, выбрав значение ON с помощью следующей процедуры.

1 Нажмите кнопку MENU.

2 Нажмите кнопку UP или DOWN для выбора (Настройки видеочамеры) - **ON** (Источник питания USB) - значение настройки, затем нажмите кнопку REC/ENTER.

-  **ON** (подача питания при подключении кабеля micro-USB)
-  **OFF** (подача питания при подключении кабеля micro-USB отсутствует)

Использование видеочамеры с помощью внешнего источника питания

Видеочамера совместима со следующим внешним источником питания.

- Внешний блок питания 1,5 А
FDR-X3000/HDR-AS300: потребление энергии батареи снижается во время съемки/воспроизведения
HDR-AS50: подача питания USB от подключенного устройства

Примечание

- При изменении настройки источника питания USB при подсоединенном кабеле micro-USB,

отсоедините, затем снова подсоедините кабель.

- Если включить питание видеокamеры при зарядке батарейного блока, зарядка остановится и питание будет подаваться на видеокamеру с устройства, подключенного через соединение USB.
- Можно выполнять съемку и воспроизведение изображений с помощью источника питания USB. Однако батарейный блок одновременно не заряжается.
- При использовании видеокamеры с помощью внешнего источника питания убедитесь, что на экране отображается символ (), указывающий на наличие питания USB.
- При подаче питания USB время непрерывной видеосъемки может сократиться из-за нагревания видеокamеры.
- Даже если к видеокamере подсоединен адаптер переменного тока, при включенной видеокamере батарея заряжаться не будет.
- Не извлекайте батарею из видеокamеры, пока горит индикатор обращения. Это может повредить данные на карте памяти.

FDR-X3000/HDR-AS300

- Для съемки/воспроизведения от внешнего источника питания вставьте заряженную батарею в видеокamеру.
- При использовании видеокamеры с внешним источником питания не извлекайте батарею из видеокamеры.



[60] Изменение настроек | Настройки видеокamеры

Сигнал

Для операций ON/OFF можно установить звуковые уведомления.

1 Нажмите кнопку MENU.

2 Нажмите кнопку UP или DOWN для выбора (Настройки видеокamеры) - ON (Сигнал) - значение настройки, затем нажмите кнопку REC/ENTER.



- :ON (звуковые сигналы всех операций включены)
- :LIMIT (звуковые сигналы будут срабатывать только для следующих операций)
 - Включение питания
 - Запуск записи
 - Остановка записи
 - Нажатие спусковой кнопки
 - Выбор отключенной операции или возникновение ошибки
 - Установлено соединение Wi-Fi
 - Питание выключено (FDR-X3000/HDR-AS300)
- :OFF (звуковые сигналы всех операций выключены)

Громкость сигнала

Можно установить громкость сигнала при управлении видеокамерой.

1 Нажмите кнопку MENU.

2 Нажмите кнопку UP или DOWN для выбора  (Настройки видеокамеры) -  (Громкость сигнала) - значение настройки, затем нажмите кнопку REC/ENTER.

-  (громкий звук сигнала)
-  (негромкий звук сигнала)

Совет



- Если для параметра Сигнал установлено значение OFF, эту функцию не удастся установить.

Настройка лампы

Для предотвращения отражения света лампы от объекта съемки можно ограничить количество ламп REC, включаемых при записи.

1 Нажмите кнопку MENU.

2 Нажмите кнопку UP или DOWN для выбора  (Настройки видеокамеры) -  3 (Настройка лампы) - значение настройки, затем нажмите кнопку REC/ENTER.

- :3 (загораются все лампы REC)
- :1 (загорается только лампа REC крышки разъема)
- :OFF (лампы REC не загораются)

Совет

- Измените настройку лампы видеокamеры в случае, если в направлении съемки могут отражаться объекты съемки, например стекло.



[63] Изменение настроек | Настройки видеокamеры



Запись одним нажатием

Нажмите кнопку REC/ENTER видеокamеры, когда камера выключена, после чего она включится и запустит запись.

Эта функция доступна в режиме видеосъемки, интервальной съемки, циклической записи или потокового вещания.

1 Нажмите кнопку MENU.

2 Нажмите кнопку UP или DOWN для выбора  (Настройки видеокamеры) -  OFF (Запись одним нажатием) - значение настройки, затем нажмите кнопку REC/ENTER.

-  :ON (функция записи одним нажатием включена)
-  :OFF (функция записи одним нажатием выключена)

Примечание

- При использовании параметра Запись одним нажатием запись начнется в том режиме съемки, который был задан непосредственно перед выключением питания.

[64] Изменение настроек | Настройки видеокamеры

Автовыключение питания

Можно изменить настройку функции автоматического выключения питания.

1 Нажмите кнопку MENU.

2 Нажмите кнопку **UP** или **DOWN** для выбора  (Настройки видеокамеры) - **AUTO OFF 60s** (Автовыключение питания) - значение настройки, затем нажмите кнопку **REC/ENTER**.

- **AUTO OFF : 20s** (питание выключается приблизительно через 20 секунд)
- **AUTO OFF : 60s** (питание выключается приблизительно через 60 секунд)
- **AUTO OFF : OFF** (функция автоматического выключения не используется)

Примечание

- Функция Автовыключение питания недоступна в следующих случаях:
 - выполняется запись данных на носитель;
 - используется режим видеосъемки или интервальной съемки;
 - выполняется воспроизведение фильма;
 - выполняется подключение Wi-Fi, подключен пульт дистанционного управления Wi-Fi, на смартфон загружается изображение или выполняется потоковое вещание;
 - устанавливается соединение HDMI; (FDR-X3000/HDR-AS300)
 - питание подается от подключенного устройства USB;
 - выполняется подключение запоминающего устройства;
 - Для параметра ИК-пульт дистанционного управления установлено значение ON. (FDR-X3000)
- В следующих случаях, даже если для функции автоматического выключения выбраны значения **AUTO OFF : 20s** или **AUTO OFF : 60s**, время до выключения питания будет увеличено.
 - При настройке меню.
 - При воспроизведении снимков

[65] Изменение настроек | Настройки видеокамеры

Переключение режимов NTSC/PAL

Можно выбрать настройку NTSC/PAL в зависимости от телевизионной системы страны или региона, где используется камера.

1 Нажмите кнопку **MENU**.

2 Нажмите кнопку **UP** или **DOWN** для выбора  (Настройки видеокамеры) - **NTSC → PAL / PAL → NTSC** (Переключение режимов NTSC/PAL), затем нажмите кнопку **REC/ENTER**.

NTSC → PAL (переключение видеокамеры с NTSC на PAL)
PAL → NTSC (переключение видеокамеры с PAL на NTSC)

- При попытке изменить текущую настройку появится экран подтверждения. Перейдите к шагу 3.

3 Нажмите кнопку UP или DOWN для выбора **OK**, затем нажмите кнопку REC/ENTER.

- По завершении изменения настройки видеочамеры автоматически перезагрузится.

[66] Изменение настроек | Настройки видеочамеры

Настройка даты и времени

Можно установить год/месяц/день.

1 Нажмите кнопку MENU.

2 Нажмите кнопку UP или DOWN для выбора  (Настройки видеочамеры) -  (Настройка даты и времени), затем нажмите кнопку REC/ENTER.

- Отобразится экран настройки года/месяца/дня.

3 Установите значение года, месяца и дня.

Нажмите кнопку UP или DOWN для установки года, затем нажмите кнопку REC/ENTER. Курсор переместится к значению месяца, повторите операцию, чтобы установить значение месяца и дня.

- Появится экран настройки времени.

4 Установите время, повторяя процедуру, описанную в шаге 3.

5 Нажмите кнопку REC/ENTER.

- Время будет установлено, и дисплей вернется к предыдущему меню.

Примечание

- Выберите 0:00 для полуночи, 12:00 - для полудня.



- Если для параметра Журнал GPS установлено значение ON, видеокамера автоматически настраивает дату и время в режиме съемки. (FDR-X3000/HDR-AS300)
- Порядок отображения года/месяца/дня не удастся изменить.

[67] Изменение настроек | Настройки видеокамеры

Значение региона

Часы на камере можно установить в соответствии с временем вашего региона без их остановки. Регионы определяются по разнице времени от среднего времени по Гринвичу (GMT). См. "Перечень значений разницы во времени между мировыми столицами".

1 Нажмите кнопку MENU.

2 Нажмите кнопку UP или DOWN для выбора  (Настройки видеокамеры) -  GMT (Значение региона) - разница времени, затем нажмите кнопку REC/ENTER.

3 Проверьте время, отображаемое на экране, затем нажмите кнопку REC/ENTER.

Совет

- Если для параметра Журнал GPS установлено значение ON, видеокамера автоматически устанавливает настройку региона в режиме съемки. (FDR-X3000/HDR-AS300)

[68] Изменение настроек | Настройки видеокамеры

Настройка перехода на летнее время



Выбор, будет или нет отражаться летнее время в настройках даты и времени.

1 Нажмите кнопку MENU.

2 Нажмите кнопку UP или DOWN для выбора  (Настройки видеокамеры) -

2

 OFF (Настройка перехода на летнее время) - значение настройки, затем нажмите кнопку REC/ENTER.

-  ON (установка перехода на летнее время)
-  OFF (установка перехода на летнее время не выполняется)

[69] Изменение настроек | Настройки видеокамеры

Версия

Можно отобразить версию ПО видеокамеры.

1 Нажмите кнопку MENU.

2 Нажмите кнопку UP или DOWN для выбора  (Настройки видеокамеры) - Ver. (Версия), затем нажмите кнопку REC/ENTER.

[70] Изменение настроек | Настройки видеокамеры

Сброс настроек

Можно установить настройки по умолчанию.

1 Нажмите кнопку MENU.

2 Нажмите кнопку UP или DOWN для выбора  (Настройки видеокамеры) - RESET (Сброс настроек), затем нажмите кнопку REC/ENTER.

3 Выберите **OK**, затем нажмите кнопку REC/ENTER.

- Для отмены сброса выберите , затем нажмите кнопку REC/ENTER.
- По завершении сброса видеокамера автоматически перезагрузится.











Примечание

- При сбросе настроек информация о сопряжении Bluetooth также будет сброшена. При повторном подключении перед выполнением подключения удалите информацию о сопряжении на подключенном устройстве.

[71] Просмотр

Просмотр изображений на телевизоре (FDR-X3000/HDR-AS300)

Подсоедините камеру к телевизору, оснащенный разъемом HDMI, с помощью кабеля micro HDMI (продается отдельно). См. также руководство по эксплуатации телевизора.

- 1 Выключите видеокамеру и телевизор.**
- 2 Откройте крышку разъема и подсоедините видеокамеру к телевизору с помощью кабеля micro HDMI (продается отдельно).**
- 3 Включите телевизор и установите для входа телевизора значение [HDMI input].**
- 4 Нажмите кнопку  (вкл./режим ожидания) на видеокамере для включения.**
- 5 Нажмите кнопку MENU.**
- 6 Нажмите кнопку UP или DOWN для выбора  (воспроизведение на телевизоре) - требуемый формат фильма/изображения для просмотра.**
 - Выберите следующие настройки.
 -  : MP4 видеоролики
 -  : фотографии
 -  : видеоролик XAVC S 4K (30p) ( отображается, когда выбрано значение NTSC, а  отображается, когда выбрано значение PAL.) (FDR-X3000)
 -  : видеоролик XAVC S 4K (24p) ( отображается, только когда выбрано значение NTSC.) (FDR-X3000)
 -  : видеоролик XAVC S HD

7 Нажмите кнопку REC/ENTER.

- Начнется воспроизведение.
- Воспроизведение останавливается при повторном нажатии кнопки REC/ENTER.

Управление воспроизводимым содержимым



- Быстрая перемотка назад/вперед (только видеоролики): нажмите и удерживайте кнопку UP или DOWN. При каждом нажатии этой кнопки во время быстрой перемотки назад/вперед скорость изменяется на 4 уровня.
- Пауза (только видеоролики): нажмите кнопку REC/ENTER.

Если нажать кнопку UP или DOWN во время паузы, можно выполнить замедленное воспроизведение назад/вперед. Если нажать и удерживать кнопку UP или DOWN во время паузы, можно выполнить замедленное воспроизведение назад/вперед.

- Запуск слайд-шоу (только фотографии): нажмите кнопку REC/ENTER.
- Завершение воспроизведения: нажмите кнопку MENU, затем выберите * (режим съемки) для переключения в режим съемки.

* Отобразится символ выбранного в данный момент режима съемки.

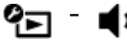
Регулировка громкости

1. Нажмите кнопку MENU во время воспроизведения или паузы.
2. Нажмите кнопку UP или DOWN для выбора  - , затем нажмите кнопку REC/ENTER для отображения регулятора громкости.
3. Нажмите кнопку UP или DOWN для повышения или понижения громкости.

Примечания по воспроизведению на других устройствах

Видеоролики, записанные с помощью этой видеокамеры, возможно, не удастся надлежащим образом воспроизвести на других устройствах. Кроме того, видеоролики, записанные на других устройствах, возможно, не удастся правильно воспроизвести на этой видеокамере.

[72] Просмотр

Просмотр с помощью устройства просмотра в реальном времени

Воспроизведение изображений, записанных видеокамерой, с помощью устройства просмотра в реальном времени.

В следующей процедуре объясняется как воспроизводить фильмы с помощью устройства просмотра в реальном времени "RM-LVR3". Отображение зависит от используемого устройства просмотра в реальном времени.

1 Нажмите кнопку **MENU** на пульте дистанционного управления, когда видеочамера находится в режиме съемки.

2 Нажмите кнопку **UP** или **DOWN** пульта дистанционного управления для выбора  (воспроизведение с помощью пульта дистанционного управления), затем нажмите кнопку **REC/ENTER** пульта дистанционного управления.

3 Выберите необходимое изображение нажатием кнопки **UP** или **DOWN**.

4 Нажмите кнопку **REC/ENTER** пульта дистанционного управления для запуска воспроизведения.

Снова нажмите кнопку **REC/ENTER**, чтобы остановить воспроизведение.

Возврат в режим съемки

Для возврата в режим съемки выполните любую операцию.

- Нажмите кнопку **MENU** устройства просмотра в реальном времени для выбора  (режим съемки), затем нажмите кнопку **REC/ENTER** пульта дистанционного управления.
- Нажмите кнопку **REC/ENTER** на видеочамере.

Примечание

- Не удастся воспроизвести звук.
- Частота кадров изображения, отображаемая на ЖК-экране при воспроизведении с помощью пульта дистанционного управления, изменится в соответствии с состоянием связи Wi-Fi видеочамеры и пульта дистанционного управления. Эта частота кадров отличается от используемой при съемке.

Совет

- Можно выполнить быструю перемотку изображений вперед нажатием кнопки **UP** пульта дистанционного управления и быструю перемотку назад кнопки **DOWN**.

[73] Просмотр

Удалить

Ненужные изображения на карте памяти можно удалить с помощью смартфона, на котором

установлено приложение PlayMemories Mobile, или с помощью устройства просмотра в реальном времени.

Для получения информации об управлении PlayMemories Mobile или устройством просмотра в реальном времени см. инструкции по эксплуатации на веб-сайте.

Примечание

- Если необходимо удалить все изображения на карте памяти, выполните форматирование карты памяти на видеокамере.

[74] Создайте свой фильм | Киностудия выбранного

Создание выбранного фильма

Видеокамера определяет характерные эпизоды снятых с ее помощью видеозаписей и автоматически создает из них фильм (выбранный фильм). Выбранные фильмы можно копировать с помощью смартфона. С помощью смартфона можно начать создание выбранного фильма и выбрать настройки создания.

- 1 Откройте приложение PlayMemories Mobile смартфона и подключите к этой видеокамере по сети Wi-Fi.**

Для подключения видеокамеры к смартфону см. раздел "Подключение к смартфону".

- 2 Выберите "Киностудия выбранного" в пункте "Настройка приложения в камере" меню "Настройки" приложения PlayMemories Mobile.**

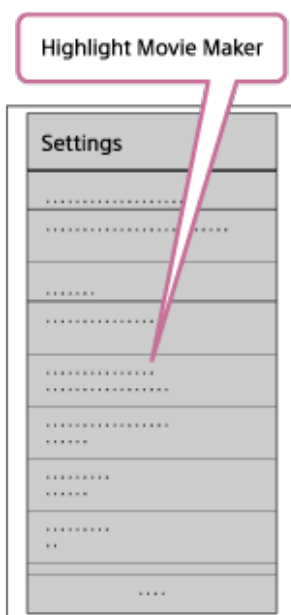

- 3 Нажмите значок  для выбора формата содержимого, которое необходимо**

добавить в выбранный фильм.

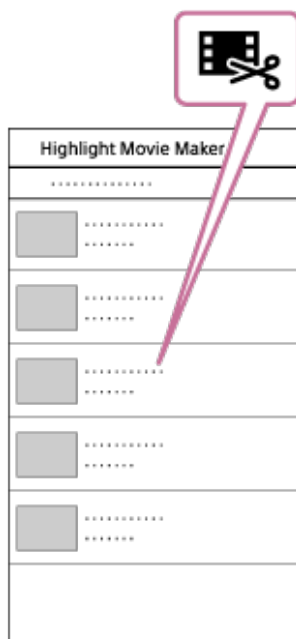

4 В списке дат или содержимого выберите видеозапись, которую необходимо добавить в выбранный фильм, затем нажмите кнопку "Дал."

Начнется создание выбранного фильма.

- Не удастся одновременно выбрать содержимое форматов MP4 и XAVC S.
- Можно выбрать до 100 фильмов по дате или файлу.
- При отключении соединения Wi-Fi видеокамеры и смартфона во время создания выбранного фильма создание фильма будет продолжено на камере.
- Чтобы завершить создание выбранного фильма, нажмите кнопку REC/ENTER видеокамеры.

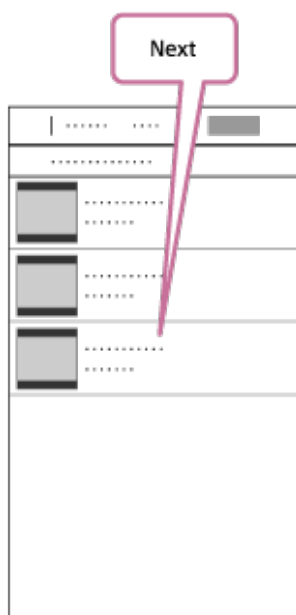

Совет

- Для изменения продолжительности фильма, фоновой музыки (BGM*) и микширования звука используйте меню "Настройки".

* Данная настройка доступна только в некоторых странах и регионах.

5 После создания выбранного фильма можно использовать параметр “Копировать” для его копирования на смартфон.

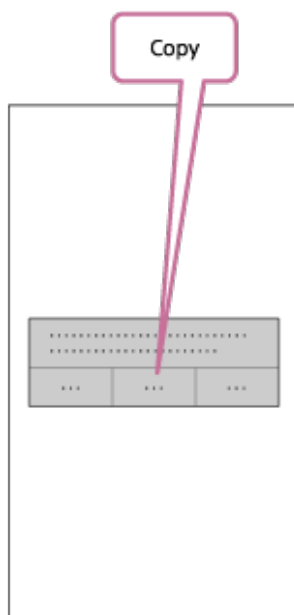

Совет

- Для воспроизведения скопированного выбранного фильма на смартфоне используйте приложение проигрывателя.



Примечание

- Заранее обновите микропрограммное обеспечение PlayMemories Mobile до последней версии.
- Формат созданного выбранного фильма – MP4.
- Содержимое в следующих форматах несовместимо с функцией выбранного фильма.
 - XAVC S 4K (FDR-X3000)
 - XAVC S HD 24p
 - Высокоскоростная запись
- Методы управления и содержимое экранов приложений могут быть изменены в ходе последующих обновлений без предварительного уведомления.
- Для получения дополнительной информации о приложении “PlayMemories Mobile” посетите следующий веб-сайт.
(<http://www.sony.net/pmm/>)
- Фоновая музыка, предварительно записанная на этом изделии, предоставляется по официальному соглашению между компанией Sony и лицензиарами. Фильмы, содержащие указанную выше фоновую музыку, разрешены для частного просмотра, копирования, распространения или общественной трансляции только в том случае, если они предназначены для некоммерческих целей и за них не взимается какая бы то ни было компенсация с лица, которому они представляются.

Импортирование фоновой музыки (BGM)

По умолчанию в видеокамере содержатся восемь музыкальных композиций, которые можно использовать в качестве фоновой музыки при воспроизведении выбранного фильма. Если при подключении видеокамеры к компьютеру используется приложение Action Cam Movie Creator, фоновую музыку видеокамеры можно заменить музыкой с компьютера. Заранее установите приложение Action Cam Movie Creator на компьютер.

1 Нажмите кнопку MENU.

2 Нажмите кнопку UP или DOWN для выбора  (Настройки видеокамеры) -  BGM (Фоновая музыка) -  DL, затем нажмите кнопку REC/ENTER.

3 Подключите видеокамеру к компьютеру с помощью прилагаемого кабеля micro-USB.

Программа Music Transfer приложения Action Cam Movie Creator запустится автоматически.

4 Используйте программу Music Transfer приложения Action Cam Movie Creator для замены фоновой музыки (BGM).

Предварительная демонстрация фоновой музыки

Для получения сведений о предварительной демонстрации фоновой музыки, предустановленной на видеокамере, посетите следующий веб-сайт.

http://guide.d-imaging.sony.co.jp/mt_bgm/index.html

Удаление всей фоновой музыки

1. Нажмите кнопку MENU.

2. Нажмите кнопку UP или DOWN для выбора  (Настройки видеокамеры) -  BGM (Фоновая музыка) -  FORMAT (формат), затем нажмите кнопку REC/ENTER.

По завершении удаления появится индикация **OK**.

Совет

- Если не удастся подключить видеокамеру к приложению Action Cam Movie Creator, выполните процедуру, описанную в разделе "Удаление всей фоновой музыки".

Примечание

- Данная настройка доступна только в некоторых странах и регионах.
- Фоновая музыка, предварительно записанная на этом изделии, предоставляется по официальному соглашению между компанией Sony и лицензиарами. Фильмы, содержащие указанную выше фоновую музыку, разрешены для частного просмотра, копирования, распространения или общественной трансляции только в том случае, если они предназначены для некоммерческих целей и за них не взимается какая бы то ни было компенсация с лица, которому они представляются.

[76] Поток видео в реальном времени на сайт потокового вещания | Поток видео с помощью видеокмеры (поток видео в реальном времени)

Потоковое вещание

Можно предоставлять фильмы в реальном времени через веб-сайты видеобмена, например Ustream, с помощью маршрутизатора Wi-Fi или смартфона, который можно привязать к видеокмере. Можно также отправлять сообщения на свою зарегистрированную учетную запись в социальной сети, чтобы уведомлять о запуске потокового вещания видео*.

* Регистрация на веб-сайте потоковой трансляции видео или в социальной сети является обязательной.

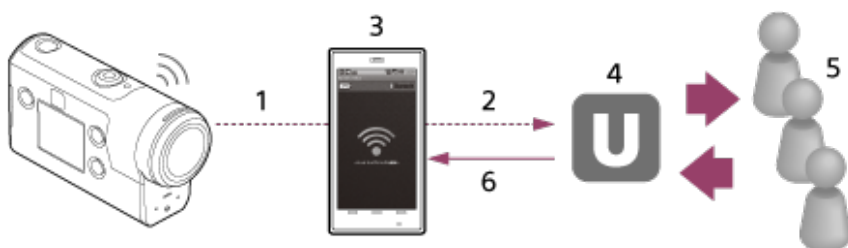

1. Wi-Fi
2. 3G/LTE
3. Режим привязки
4. Ustream
5. Зрители
6. Комментарии от зрителей

Для потокового вещания необходимо выполнить следующие настройки.

В настройках потокового вещания видеокмеры установите следующие настройки распределения.

- Регистрация пользователя на Ustream
- Смартфон (поддерживающий привязку) или сетевое окружение Wi-Fi

* Для получения дополнительной информации о настройках привязки смартфона или сетевых настройках Wi-Fi обратитесь к инструкциям по эксплуатации, прилагаемым к смартфону, или в сетевую службу. Для получения дополнительных сведений о сетевом окружении обратитесь к поставщику сетевых услуг. Функция потокового вещания зависит от службы сторонних поставщиков услуг Интернета и условий в конкретном регионе. Эта функция может быть недоступна из-за особенностей широкополосной сети конкретного региона и ограничений услуг доступа в Интернет.

Подготовка к потокковому вещанию

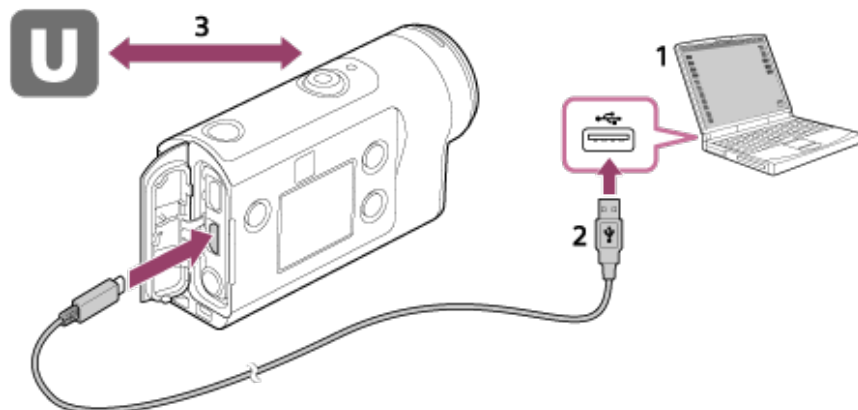

1. Перед началом потоккового вещания создайте учетную запись Ustream и установите на компьютере исключительное приложение "Action Cam Movie Creator".

Загрузите приложение "Action Cam Movie Creator" со следующего веб-сайта.
<http://www.sony.net/acmc/>

2. Подключите видеокамеру к компьютеру с помощью прилагаемого кабеля micro USB.
3. Настройте сетевые параметры, зарегистрируйте учетную запись на веб-сайте распределения видео и настройте параметры SNS (социальных сетей) в меню "Параметры камеры для потокковой передачи" в настройках видеокамеры приложения Action Cam Movie Creator.

Для получения сведений о работе с приложением Action Cam Movie Creator посетите следующий веб-сайт.
<http://www.sony.net/guide/nst/>

Параметры, которые можно задать в меню "Параметры камеры для потокковой передачи"

Настройки сети

Можно настроить сеть Wi-Fi, к которой подключается камера.
SSID сети, пароль, режим безопасности

Настройки потоккового вещания

Можно установить способ потоккового вещания.
Веб-сайт потокковой трансляции, канал, качество изображения и настройки сохранения для веб-сайта потокковой трансляции
Заголовок и описание для потоккового видео

Настройки SNS

Выполнение соответствующих настроек позволит при запуске потоккового видео оставлять комментарии через сервисы социальных сетей.
Настройки подключения для сетевых служб
Комментарии для видео

О технологии Ustream

Ustream - это веб-сайт обмена видео, который позволяет запускать потокковую трансляцию и

дает возможность просматривать видеоматериалы с помощью функции потокового вещания данной видеокамеры. Для получения дополнительной информации о Ustream посетите следующий веб-сайт.
<http://www.ustream.tv/>

Примечание

- На этой видеокамере настраивается личная информация (которая требуется для входа в SNS (социальные сети)).

При утилизации или передаче камеры нажмите кнопку MENU, затем нажмите кнопку UP или DOWN для выбора  (Настройки видеокамеры) - **RESET** (Сброс настроек) - **OK** и удалите настройки.

[78] Потоковая передача фильма в реальном времени на сайт потокового вещания | Потоковое вещание с помощью видеокамеры (потоковая видеопередача в реальном времени)

Осуществление потокового вещания

После завершения подготовки можно запустить потоковое вещание. При первом запуске потокового вещания рекомендуется организовать пробную потоковую трансляцию в подготовленной среде, предварительно выполнив настройки компьютера.

Совет

- Если для параметра  установлено значение ON, то передаваемое потоковое видео будет содержать временной код и информационный бит. (FDR-X3000)

1 Нажмите кнопку MENU.

2 Нажмите кнопку UP или DOWN для выбора * (режим съемки) - (Режим прямого потокового видео), затем нажмите кнопку REC/ENTER.

* Отобразится символ выбранного в данный момент режима съемки.

3 Для запуска потоковой передачи нажмите кнопку REC/ENTER.

Индикатор REC в верхней части видеокамеры загорится синим.

Индикация на дисплее во время потокового вещания

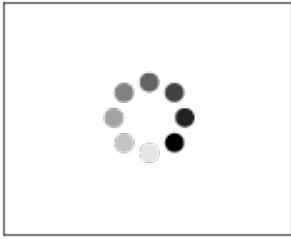

Подготовка к подключению к сетевому сайту распределения видео

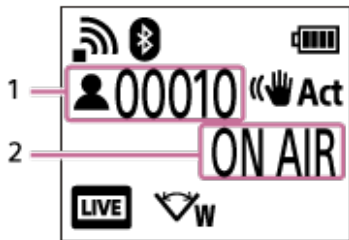

1 Имеются зрители. Отображаемое значение означает число зрителей.

2 Запуск потокового вещания.

Примечание

- Между запуском потокового вещания на видеокамере и запуском потоковой трансляции видео на веб-сайте может быть задержка 10 - 20 секунд.
- Можно записывать распределяемые в реальном времени фильмы на карту памяти видеокамеры. Если карта памяти уже вставлена, фильмы записываются одновременно с распределением*.
- Когда карта памяти полностью заполнится, будет прекращена только запись фильма, но не его распределение. Если карта памяти не вставлена, будет выполняться только распределение фильма.

* Одновременно записываемые фильмы обрабатываются в режиме MP4/HQ.

Индикатор REC/LIVE во время потокового вещания

Если выбран режим потокового вещания, то во время потоковой трансляции можно проверять состояние вещания с помощью индикатора REC/LIVE на видеокамере.



1: индикатор REC/LIVE

- не горит: до распределения
- горит синим: выполняется распределение
- ⚡ мигает синим: выполняется распределение (имеются зрители)
- ⚡ мигает красным: ошибка распределения

Прекращение прямого распределения

Нажмите кнопку REC/ENTER снова.

[79] Потокковая передача фильма в реальном времени на сайт потоккового вещания | Потокковое вещание с помощью видеокамеры (потокковая видеопередача в реальном времени)

Ограничения

Уведомление об ограничении при использовании потоккового вещания.

Ограничения, касающиеся веб-сайта Ustream

- Для потоккового вещания на веб-сайте Ustream существуют некоторые ограничения. Для получения дополнительной информации обратитесь на веб-сайт Ustream.

Ограничения функций GPS и Wi-Fi во время потоккового вещания

- Во время потоккового вещания функция GPS отключается автоматически (FDR-X3000/HDR-AS300).
- Во время потоккового вещания не удастся просматривать изображения и пользоваться устройством просмотра в реальном времени.

Сетевое соединение

- Для потоккового вещания используйте смартфон с функцией создания точки доступа или маршрутизатор Wi-Fi. Тем не менее не гарантируется надлежащая работа со всеми смартфонами или маршрутизаторами Wi-Fi. Общественные беспроводные сети не могут использоваться в качестве средств подключения для потоккового вещания.

Потокковое вещание с одновременным использованием нескольких видеокамер

- Потокковое вещание видео не удастся организовать под одной учетной записью одновременно на нескольких видеокамерах. В таком случае необходимо выполнить подключение под другой учетной записью.

Эффекты в зависимости от условий беспроводной связи

- Если подключение осуществляется с помощью смартфона с функцией привязки или с помощью маршрутизатора Wi-Fi, изображения и звук могут прерываться, а также соединение может обрываться в зависимости от условий беспроводной связи.

Подключение для потоккового вещания

- Время связи, используемое для потоккового вещания, ограничено в соответствии с договором смартфона или маршрутизатора Wi-Fi. Проверьте эту информацию заранее.

Время непрерывного потоккового вещания

- Непрерывное потокковое вещание с использованием этой видеокамеры ограничено приблизительно 13 часами.

Ограничения подключений к сетям

- В некоторых странах не удастся подключиться к веб-сайтам потоккового вещания. Используйте эту функцию в соответствии с законами определенной страны или региона.

Подготовка подключения к смартфону

Установка приложения на смартфоне

Установите приложение PlayMemories Mobile на смартфоне. Обновите приложение PlayMemories Mobile до последней версии, если оно уже установлено на смартфоне.

Для получения последней информации о функциональных характеристиках PlayMemories Mobile см. следующий веб-сайт.

<http://www.sony.net/pmm/>

Выполните поиск PlayMemories Mobile на Google Play, затем установите.



Выполните поиск PlayMemories Mobile на App Store, затем установите.



Если потерян пароль

1. Подключите видеокамеру к компьютеру с помощью кабеля micro USB (прилагается).
2. Включите камеру.
3. Откройте экран [Компьютер] - [PMHOME] - [INFO] - [WIFI_INF.TXT] на компьютере, затем проверьте идентификатор пользователя и пароль.

Примечание

- В зависимости от страны или региона магазин приложений Google play может не поддерживаться. В этом случае выполните поиск приложения "PlayMemories Mobile" в Интернете и установите его.
- Необходим смартфон или планшетный компьютер с поддержкой NFC для использования функций одним касанием (NFC) (FDR-X3000/HDR-AS300).
- Работа описываемых здесь функций Wi-Fi и Bluetooth не гарантируется на всех смартфонах и планшетных компьютерах.

Примерный экран смартфона

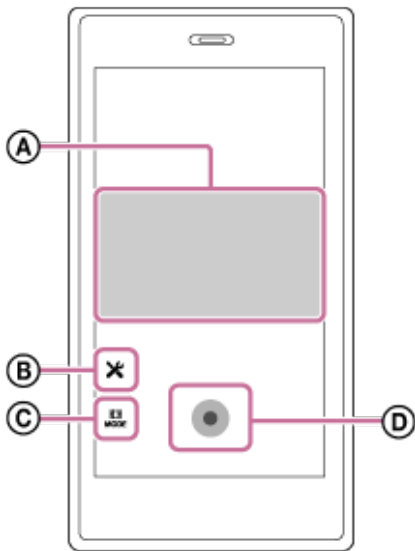

Ⓐ: функциональные возможности интеллектуального дистанционного управления Wi-Fi

- Проверка поля зрения перед началом и во время записи
- Просмотр изображений во время записи

Ⓑ: различные настройки

Ⓒ: настройки режима съемки

- [Режим видеосъемки]
- [Режим фотосъемки]
- [Режим "Интервальн. Съемка"]
- [Режим циклической видеозаписи]

Ⓓ: начало/остановка записи

Примечание

- Если для параметра Режим самолета установлено значение ON, функции Wi-Fi и Bluetooth недоступны.
- В зависимости от наличия электрических помех или возможностей смартфона изображения в режиме реального времени могут отображаться недостаточно плавно.



[82] Использование видеокамеры, подключенной к другим устройствам по сети Wi-Fi | Подключение к смартфону

Использование функций одним касанием для подключения к смартфону под управлением системы Android с поддержкой функции NFC (FDR-X3000/HDR-AS300)

Перед подсоединением подготовьтесь к подключению смартфона.

1 Установите для параметра камеры “Настройка соединения Wi-Fi” значение ON.

2 Коснитесь меткой  (N) на смартфоне метки  (N) на видеокамере.

- Заранее выйдите из спящего режима и снимите блокировку экрана.
- Коснувшись устройствами, не убирайте их, пока не запустится приложение PlayMemories Mobile (1-2 с).
- Коснитесь меткой  (N) на смартфоне метки  (N) на видеокамере. При отсутствии метки  (N) на смартфоне см. руководство по эксплуатации смартфона относительно области касания.
- Если не удастся подключить камеру к смартфону с помощью функции NFC, см. раздел [“Подключение смартфона к сети Wi-Fi с помощью кода QR Code \(устройство Android\)”](#), затем подключите их.

О технологии NFC

NFC представляет собой технологию беспроводной связи между различными устройствами, например мобильными телефонами и радиочастотными метками, с небольшим радиусом действия. Передача данных осуществляется простым соприкосновением определенных точек устройств.

NFC (Near Field Communication) представляет собой международный стандарт технологии беспроводной связи с небольшим радиусом действия.

Примечание

- Если для параметра Режим самолета установлено значение ON, функции Wi-Fi и Bluetooth недоступны.
- В зависимости от наличия электрических помех или возможностей смартфона изображения в режиме реального времени могут отображаться недостаточно плавно.
- При использовании нескольких видеокамер с подключенным устройством функция, выполняющаяся одним касанием (NFC), недоступна.

[83] Использование видеокамеры, подключенной к другим устройствам по сети Wi-Fi | Подключение к смартфону

Подключение смартфона к сети Wi-Fi с помощью кода QR Code (устройство Android)

Перед подсоединением подготовьтесь к подключению смартфона.

1 Нажмите кнопку MENU на видеокамере.

2 Нажмите кнопку UP или DOWN для выбора  (Настройки видеокамеры) -  ON (Настройка соединения Wi-Fi) -  :ON, затем нажмите кнопку REC/ENTER.

3 Выберите режим съемки ( /  /  / ).

4 Запустите приложение PlayMemories Mobile на смартфоне.



5 Выберите пункт [Сканировать QR Code камеры] в приложении PlayMemories Mobile.



6 Выберите [OK] (Снова выберите [OK] при отображении сообщения.)



- 7** Сосканируйте код QR Code, напечатанный на наклейке, расположенной на обратной стороне крышки батареи видеокамеры.

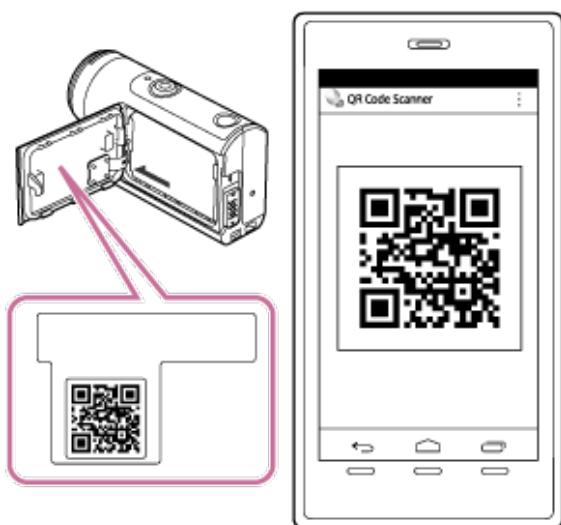

- 8** Когда на смартфоне отобразится надпись [Соединиться с камерой?], выберите [OK].

Примечание

- Если для параметра Режим самолета установлено значение ON, функция Wi-Fi недоступна.
- В зависимости от наличия электрических помех или возможностей смартфона изображения в режиме реального времени могут отображаться недостаточно плавно.
- При использовании нескольких видеокамер с подключенным устройством не удастся подключить смартфон к сети Wi-Fi с помощью кода QR Code.

Выполнение настройки Wi-Fi на смартфоне с помощью QR Code (iPhone/iPad)

Перед подсоединением подготовьтесь к подключению смартфона.

1 Нажмите кнопку MENU на камере.

2 Нажмите кнопку UP или DOWN для выбора  (Настройки видеокамеры) -  ON (Настройка соединения Wi-Fi) -  :ON, затем нажмите кнопку REC/ENTER.

3 выберите режим съемки ( /  /  / ).

4 Запустите приложение PlayMemories Mobile на смартфоне.

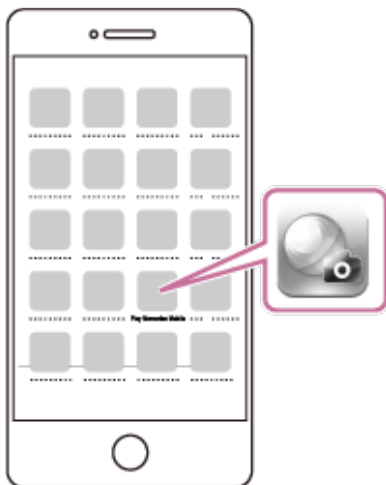

5 Выберите пункт [Сканировать QR Code камеры] в приложении PlayMemories Mobile.



6 Выберите [OK] (Снова выберите [OK] при отображении сообщения.)



7 Сосканируйте код QR Code, напечатанный на наклейке, расположенной на обратной стороне крышки батареи видеокамеры.

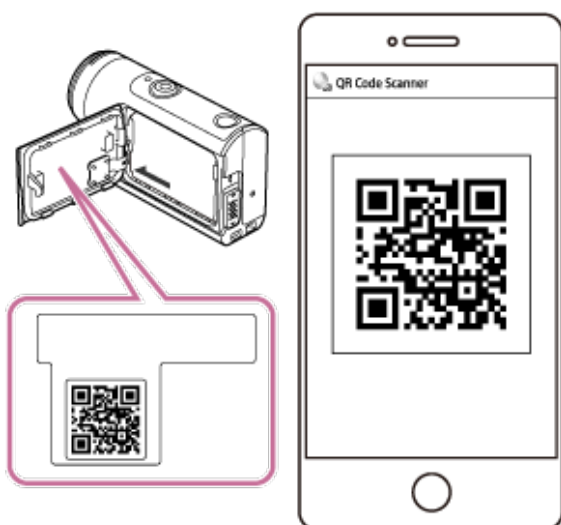

8 Согласно указаниям на экране завершите установку профиля (информация о настройке).

При запросе пароля введите пароль iPhone/iPad.



9 На начальном экране выберите [Настройки] - [Wi-Fi].

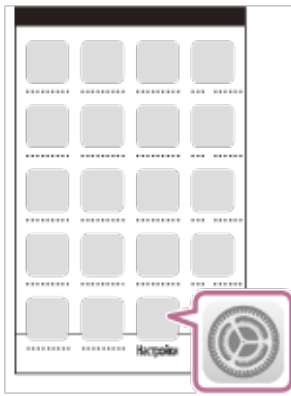

10 Выберите SSID, напечатанный на наклейке, расположенной на обратной стороне крышки батареи видеонаблюдения.

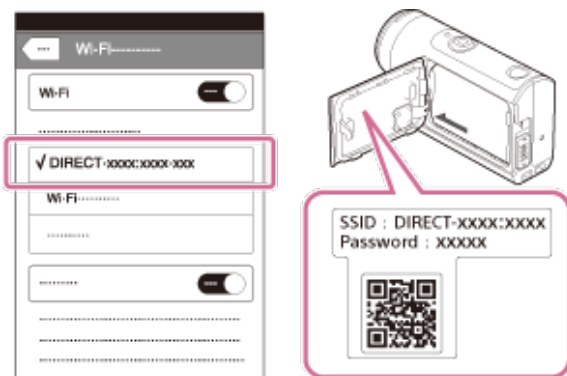

11 Вернитесь к начальному экрану, затем запустите PlayMemories Mobile.

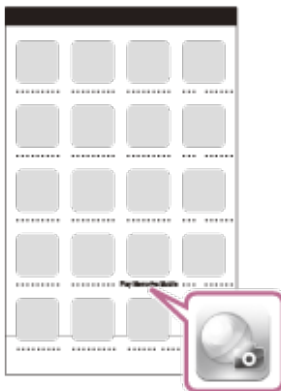

Примечание

- Если для параметра Режим самолета установлено значение ON, функция Wi-Fi недоступна.
- В зависимости от наличия электрических помех или возможностей смартфона изображения в режиме реального времени могут отображаться недостаточно плавно.
- При использовании нескольких видеонаблюдения с подключенным устройством не удастся установить соединение Wi-Fi с помощью кода QR Code.

[85] Использование видеочамеры, подключенной к другим устройствам по сети Wi-Fi | Подключение к смартфону

Подключение к смартфону с помощью идентификатора/пароля (устройство Android)

Перед подсоединением подготовьтесь к подключению смартфона.

1 Нажмите кнопку MENU на видеочамере.

2 Нажмите кнопку UP или DOWN для выбора  (Настройки видеочамеры) -  ON (Настройка соединения Wi-Fi) -  :ON, затем нажмите кнопку REC/ENTER.

3 Выберите режим съемки ( /  /  / ).

4 Запустите приложение PlayMemories Mobile на смартфоне.



5 Выберите SSID, напечатанный на наклейке, расположенной на обратной стороне крышки батареи видеочамеры.

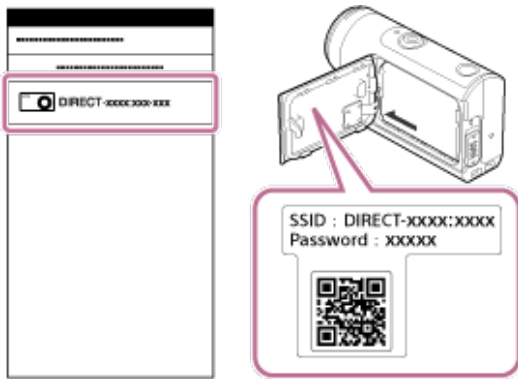

- 6** Введите пароль, напечатанный на наклейке, расположенной на обратной стороне крышки батареи видекамеры (только в первый раз).



Примечание

- Если для параметра Режим самолета установлено значение ON, функция Wi-Fi недоступна.
- В зависимости от наличия электрических помех или возможностей смартфона изображения в режиме реального времени могут отображаться недостаточно плавно.

[86] Использование видекамеры, подключенной к другим устройствам по сети Wi-Fi | Подключение к смартфону

Подключение к смартфону с помощью идентификатора/пароля (iPhone/iPad)

Перед подсоединением подготовьтесь к подключению смартфона.

- 1** Нажмите кнопку MENU на видекамере.

2 Нажмите кнопку UP или DOWN для выбора  (Настройки видеокамеры) -  ON (Настройка соединения Wi-Fi) - :ON, затем нажмите кнопку REC/ENTER.

3 Выберите режим съемки ( /  /  / ).

4 На начальном экране смартфона выберите [Настройки] – [Wi-Fi].

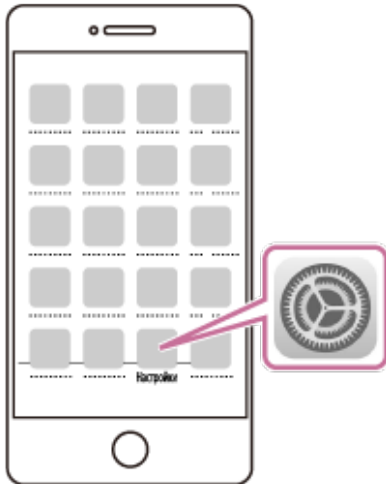

5 Выберите SSID, напечатанный на наклейке, расположенной на обратной стороне крышки батареи видеокамеры.

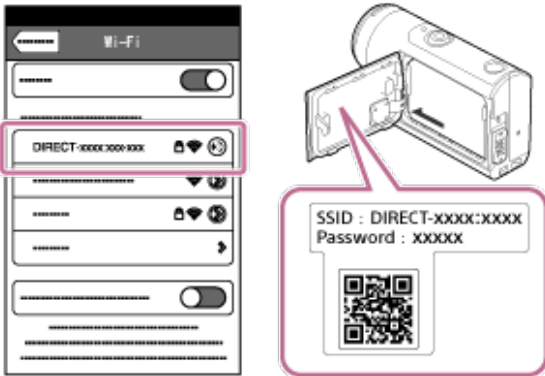

6 Введите пароль, напечатанный на наклейке, расположенной на обратной стороне крышки батареи видеокамеры (только в первый раз).



7 Убедитесь, что SSID, напечатанный на наклейке, расположенной на обратной стороне крышки батареи видеочамеры, подключился.

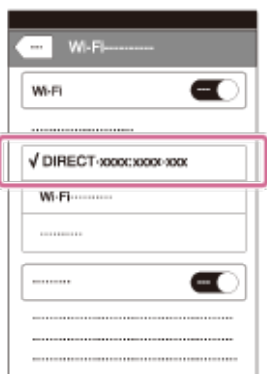

8 Вернитесь к начальному экрану, затем запустите PlayMemories Mobile.

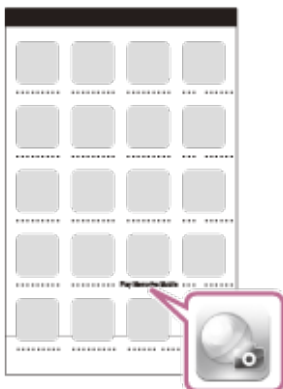

Примечание

- Если для параметра Режим самолета установлено значение ON, функция Wi-Fi недоступна.
- В зависимости от наличия электрических помех или возможностей смартфона изображения в режиме реального времени могут отображаться недостаточно плавно.

[87] Использование видеокamеры, подключенной к другим устройствам по сети Wi-Fi | Подключение к устройству просмотра в реальном времени



Подключение отдельной видеокamеры к устройству просмотра в реальном времени (одно подключение)

В данном разделе даются пояснения о подключении к устройству просмотра в реальном времени "RM-LVR3". При использовании другого устройства просмотра в реальном времени см. справочное руководство соответствующего пульта дистанционного управления.



1 Включите устройство просмотра в реальном времени.

Для получения дополнительных сведений см. раздел "Подключение пульта дистанционного управления к одной видеокamере по сети Wi-Fi" в документе Справочное руководство устройства просмотра в реальном времени (RM-LVR3).
http://rd1.sony.net/help/cam/1650/h_zz/

2 Установите режим подключения видеокamеры.

Нажмите кнопку MENU, затем UP или DOWN, чтобы выбрать  (Настройки видеокamеры) -  ON (Настройка соединения Wi-Fi) -  :ON, затем нажмите кнопку REC/ENTER.

3 С помощью устройства просмотра в реальном времени выберите SSID, который напечатан на наклейке, расположенной на обратной стороне крышки батареи видеокamеры.

Прозвучит звуковой сигнал подключения, затем на панели дисплея отобразится индикация  + .

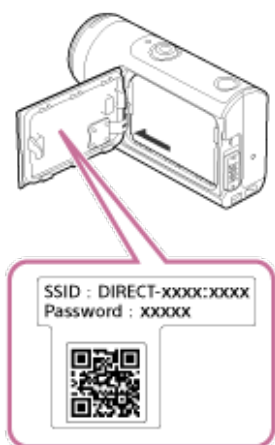

4 Нажмите кнопку UP или DOWN для выбора OK, затем нажмите кнопку REC/ENTER.

Примечание

- Если для параметра Сигнал установлено значение OFF, звуковой сигнал подключения не будет раздаваться.
- Если подключение не завершено, возможна перегрузка по радиочастоте. Повторите подключение, изменив местоположение.

[88] Использование видеокамеры, подключенной к другим устройствам по сети Wi-Fi | Подключение к устройству просмотра в реальном времени

Подключение нескольких видеокамер к устройству просмотра в реальном времени (несколько соединений)



В данном разделе даются пояснения о подключении к устройству просмотра в реальном времени "RM-LVR3". При использовании другого устройства просмотра в реальном времени см. справочное руководство соответствующего пульта дистанционного управления.



1 Включите устройство просмотра в реальном времени.

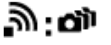

Для получения дополнительных сведений см. раздел "Подключение пульта дистанционного управления к нескольким камерам по сети Wi-Fi" в документе Справочное руководство устройства просмотра в реальном времени (RM-LVR3).
http://rd1.sony.net/help/cam/1650/h_zz/

2 Настройте камеру.





- При первом подключении видеокамеры к устройству просмотра в реальном времени

Нажмите кнопку MENU, затем UP или DOWN, чтобы выбрать  (Настройки видеокамеры) -  ON (Настройка соединения Wi-Fi) -  (несколько соединений) - **NEW**, затем нажмите кнопку REC/ENTER.

Когда раздастся звуковой сигнал подключения и на панели дисплея отобразится индикация  , зарегистрируйте видеокамеру с помощью устройства просмотра в реальном времени.

После завершения подключения видеокамеры на панели дисплея отобразится индикация  . Нажмите кнопку REC/ENTER.

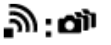
- При втором и последующем подключениях видеокамеры к устройству просмотра в реальном времени

Нажмите кнопку MENU, затем UP или DOWN, чтобы выбрать  (Настройки видеокамеры) -  ON (Настройка соединения Wi-Fi) -  (несколько соединений) -  , затем нажмите кнопку REC/ENTER.

- 3 Если требуется продолжить подключение нескольких видеокамер, повторите шаги, начиная с 2.

Примечание

- Если для параметра Сигнал установлено значение OFF, звуковой сигнал подключения не будет раздаваться.

[89] Использование видеокамеры, подключенной к другим устройствам по сети Wi-Fi | Подключение к видеокамере Handycam

Подключение отдельной камеры к видеокамере Handycam (одно подключение)

Этой видеокамерой можно управлять с помощью видеокамеры Handycam, которая поддерживает функцию управления несколькими видеокамерами.



1 Включите видеокамеру Handycam.

Для получения дополнительных сведений см. раздел "Подключение данного изделия к одной видеокамере с помощью функции управления несколькими видеокамерами (Одно подключен.)" в документе Справочное руководство для видеокамеры Handycam.

Пример: Справочное руководство для модели FDR-AX40/AX53/AX55/AXP55

http://rd1.sony.net/help/cam/1630/h_zz/

2 Установите режим подключения видеокамеры.

Нажмите кнопку MENU, затем UP или DOWN, чтобы выбрать  (Настройки видеокамеры)
-  ON (Настройка соединения Wi-Fi) -  :ON, затем нажмите кнопку REC/ENTER.

3 С помощью приложения Handycam выберите код SSID, который напечатан на наклейке, расположенной на обратной стороне крышки батареи видеокамеры.

Прозвучит звуковой сигнал подключения, затем на панели дисплея отобразится индикация

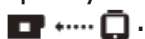

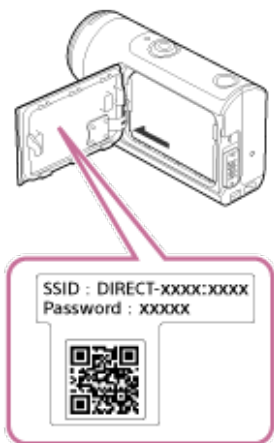

4 Нажмите кнопку REC/ENTER.

Примечание

- Если для параметра Сигнал установлено значение OFF, звуковой сигнал подключения не будет раздаваться.

[90] Использование видеокамеры, подключенной к другим устройствам по сети Wi-Fi | Подключение к видеокамере Handycam

Подключение нескольких видеокамер к видеокамере Handycam (несколько соединений)

Этой видеокамерой можно управлять с помощью видеокамеры Handycam, которая поддерживает функцию управления несколькими видеокамерами.



1 Включите видеокамеру Handycam.

Для получения дополнительных сведений см. раздел "Подключение данного изделия к нескольким видеокамерам с помощью функции управления многокамерной съемкой (Мультиподключ.)" в документе Справочное руководство для видеокамеры Handycam. Пример: Справочное руководство для модели FDR-AX40/AX53/AX55/AXP55 http://rd1.sony.net/help/cam/1630/h_zz/



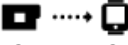
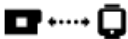

2 Установите режим подключения видеокамеры.

- При первом подключении видеокамеры к видеокамере Handycam

Нажмите кнопку MENU, затем UP или DOWN, чтобы выбрать  (Настройки видеокамеры)

-  ON (Настройка соединения Wi-Fi) -  (несколько соединений) - **NEW**, затем нажмите кнопку REC/ENTER.
Когда раздастся звуковой сигнал подключения и на панели дисплея видеокамеры отобразится индикация , зарегистрируйте камеру с помощью видеокамеры Handycam. После завершения подключения видеокамеры на панели дисплея отобразится индикация .

- При втором и последующем подключениях видеокамеры к видеокамере Handycam

Нажмите кнопку MENU, затем UP или DOWN, чтобы выбрать  (Настройки видеокамеры) -  ON (Настройка соединения Wi-Fi) -  (несколько соединений) - , затем нажмите кнопку REC/ENTER.

3 Если требуется продолжить подключение нескольких видеокамер, повторите шаги, начиная с 2.

Примечание

- Если для параметра Сигнал установлено значение OFF, звуковой сигнал подключения не будет раздаваться.

[91] Редактирование изображений, импортированных на компьютер | Использование программы Action Cam Movie Creator

Полезные функции приложения Action Cam Movie Creator

Приложение Action Cam Movie Creator™ позволяет импортировать фильмы на компьютер и редактировать изображения для их использования различными способами.

Для установки данного программного обеспечения перейдите по URL-адресу.

<http://www.sony.net/acmc/>

Одновременно будут установлены приложение Action Cam Movie Creator, с помощью которого можно импортировать и редактировать фильмы, а также приложение PlayMemories Home, с помощью которого можно выполнять воспроизведение.

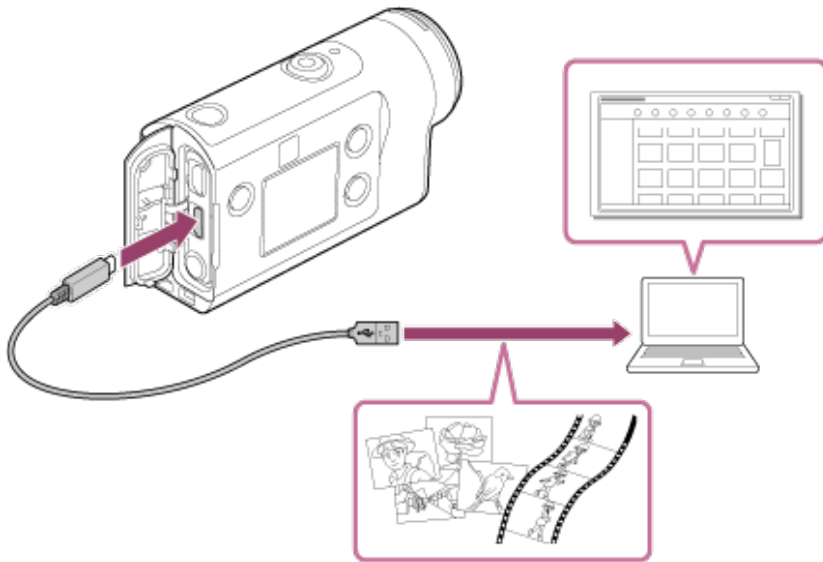

Полезные функции приложения Action Cam Movie Creator

- Импорт видеороликов и фотографий
- Редактирование видеороликов (для видеороликов FDR-X3000/HDR-AS300 отображаются данные слежения и скорость движения)

Полезные функции приложения PlayMemories Home

- Воспроизведение фильмов или снимков

Примечание

- При импортировании фильмов на компьютер используйте приложение Action Cam Movie Creator. При использовании другого способа для импортирования информация GPS не импортируется с FDR-X3000/HDR-AS300.
- Используйте кабель micro USB (прилагается) при подключении видеокамеры к компьютеру.

[92] Редактирование изображений, импортированных на компьютер | Использование программы Action Cam Movie Creator

Установка приложения Action Cam Movie Creator на компьютер

Установите приложение Action Cam Movie Creator на компьютер. Выполните следующие действия.

1 Включите компьютер.

- Войдите в систему с правами администратора.
- Перед установкой программного обеспечения закройте все приложения, работающие на компьютере.

2 Перейдите по следующему адресу URL с помощью веб-браузера компьютера и установите приложение Action Cam Movie Creator.



- <http://www.sony.net/acmc/>
- По окончании установки запустится приложение Action Cam Movie Creator.

3 Подключите видеокамеру к компьютеру с помощью прилагаемого кабеля micro-USB.

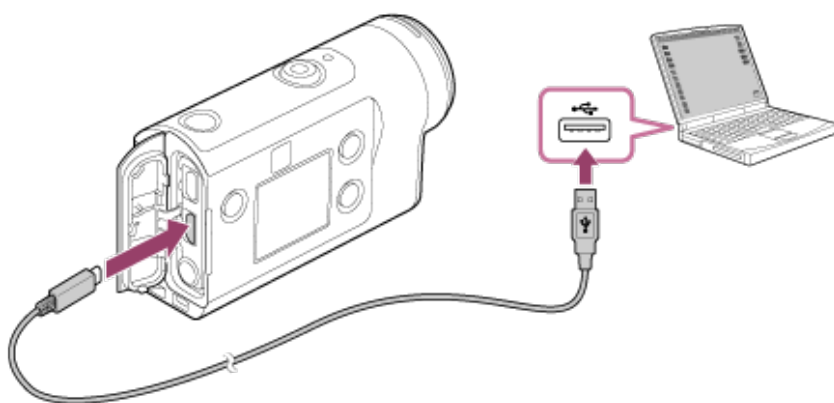
- Для приложения Action Cam Movie Creator можно добавить новую функцию. Даже если приложение Action Cam Movie Creator уже установлено на компьютере, подключите видеокамеру к компьютеру.



Примечание

- Не отсоединяйте кабель micro-USB (прилагается) от видеокамеры, если на экране компьютера отображается информация, указывающая на работу или доступ к видеокамере. Это может привести к повреждению данных.
- Чтобы отключить компьютер от видеокамеры, нажмите  на панели задач, затем нажмите  (значок удаления). При использовании ОС Windows Vista щелкните значок  на панели задач.

[93] Редактирование изображений, импортированных на смартфон/
компьютер | Использование программы Action Cam

Полезные функции приложения Action Cam App

С помощью приложения Action Cam App для смартфона/планшета можно выполнять захват фотографий из фильма, снятого с помощью смартфона, а также редактировать фильм с помощью простой процедуры.

Также можно добавлять эффекты, например, многокурсный просмотр и воспроизведение с переменной скоростью, создать покадровый фильм.



Для получения новейшей подробной информации о функциях приложения Action Cam App посетите следующий веб-сайт.
<http://www.sony.net/acap/>

[94] Редактирование изображений, импортированных на смартфон/
компьютер | Использование программы Action Cam

Установка Action Cam App

Установите приложение Action Cam App, совместимое с вашим смартфоном/планшетом. Для получения новейшей информации и сведений о функциях приложения Action Cam App посетите следующий веб-сайт.
<http://www.sony.net/acap/>

Выполните поиск Action Cam App на Google play, затем установите.



В зависимости от страны или региона магазин приложений Google play может не поддерживаться.

Выполните поиск Action Cam App на App Store, затем установите.



[95] Информация | Доступное время записи

Предполагаемое время записи и воспроизведения для прилагаемого батарейного блока

Приблизительное время работы при использовании полностью заряженного батарейного блока.

Время записи

FDR-X3000

- Качество изображения: 4K 30р
Время непрерывной записи: 50 минут (60 минут)
Время обычной записи: 40 минут (45 минут)
- Качество изображения: HQ
Время непрерывной записи: 125 минут (135 минут)
Время обычной записи: 80 минут (85 минут)

HDR-AS300

- Качество изображения: HQ
Время непрерывной записи: 125 минут (135 минут)
Время обычной записи: 80 минут (85 минут)

HDR-AS50

- Качество изображения: HQ
Время непрерывной записи: 165 минут (195 минут)
Время обычной записи: 110 минут (130 минут)

Время воспроизведения

FDR-X3000

- Качество изображения 4K 30р: 90 минут (100 минут)
- Качество изображения HQ: 170 минут (195 минут)

HDR-AS300

- Качество изображения HQ: 170 минут (195 минут)

Время измерено при использовании полностью заряженного батарейного блока () указывает продолжительность записи, если пульт дистанционного управления Wi-Fi отключен, а также время воспроизведения, если видеокамера подключена к телевизору с помощью кабеля HDMI (продается отдельно).

В зависимости от условий записи время записи может сократиться.

При установке для настройки Wi-Fi или GPS* значения OFF время записи может увеличиться.

* Функция GPS доступна только для моделей FDR-X3000/HDR-AS300

- Для съемки фильмов 4K и подключения к сети Wi-Fi требуется достаточно много электрической энергии, поэтому непрерывная видеосъемка может стать причиной перегрева видеокамеры. Для защиты видеокамеры при перегреве питание отключится автоматически.
- При запуске видеосъемки после того, как видеокамера была выключена в течение некоторого времени, будет доступно указанное далее время непрерывной видеосъемки (время с начала до конца видеосъемки). Доступное время записи может быть сокращено, особенно при съемке фильмов 4K в условиях высокой температуры.

Время непрерывной видеосъемки (*1)

		Формат фильма
--	--	----------------------

Настройка подключения Wi-Fi	Подключение к устройству просмотра в реальном времени/ смартфону	FDR-X3000		HDR-AS300	HDR-AS50
		XAVC S 4K 2160 30p/25p 60M	MP4 1080 30p/25p HQ	MP4 1080 30p/25p HQ	MP4 1080 30p/25p HQ
ON	Подключено	Прибл. 25 минут (*2)	Прибл. 115 минут	Прибл. 115 минут	Прибл. 150 минут
	Отключено	Прибл. 50 минут	Прибл. 125 минут	Прибл. 125 минут	Прибл. 165 минут
OFF	-	Прибл. 60 минут	Прибл. 135 минут	Прибл. 135 минут	Прибл. 195 минут

- Время непрерывной видеосъемки зависит от формата файла, настройки качества изображения, сетевого окружения Wi-Fi и способа использования видеокамеры до съемки. Неоднократная проверка композиции при включенной видеокамере приведет к перегреву видеокамеры и сокращению времени записи.
- Приостановите видеосъемку, если на экране отображается .
- Если видеосъемка приостанавливается из-за перегрева, оставьте видеокамеру в выключенном состоянии на некоторое время для охлаждения. Когда температура видеокамеры станет ниже, можно начать видеосъемку.

*1 Время при использовании полностью заряженного батарейного блока при температуре 25°C (без подводного бокса).

*2 При перегреве видеокамеры она отключится автоматически, даже если ресурс батареи еще не выработан. Если выбрано значение **AUTO DISP OFF ON** (Автоматическое отключение монитора во время съемки) на устройстве просмотра в реальном времени (RM-LVR3) и в течение определенного времени пульт дистанционного управления не будет использоваться, функция Wi-Fi видеокамеры отключится (OFF) автоматически (активная функция Bluetooth) для снижения потребления энергии батареи.

[96] Информация | Доступное время записи

Приблизительное оставшееся время видеосъемки

Ниже приведены приблизительные значения общего времени записи с использованием карты памяти, отформатированной с помощью этой видеокамеры. Эти значения могут отличаться в зависимости от условий съемки и типа используемой карты памяти.

XAVC S

Скорость	Формат фильма	При установке значения  :∞ min (Время циклической)
----------	---------------	---

передачи данных в битах	Карта памяти	видеозаписи)				
		XAVC S 4K (FDR-X3000)	XAVC S HD (FDR-X3000)	XAVC S HD (HDR-AS300/HDR-AS50)	FDR-X3000	HDR-AS300/HDR-AS50
100 Мбит/с	64 ГБ	75 минут	75 минут	-	45 минут	-
	128 ГБ	155 минут	155 минут	-	120 минут	-
60 Мбит/с	64 ГБ	125 минут	125 минут	-	90 минут	-
	128 ГБ	255 минут	255 минут	-	225 минут	-
50 Мбит/с	64 ГБ	-	155 минут	155 минут	105 минут	105 минут
	128 ГБ	-	310 минут	310 минут	240 минут	240 минут

MP4

Качество изображения	Карта памяти	Формат фильма		При установке значения  :∞ min (Время циклической видеозаписи)	
		MP4 (FDR-X3000/HDR-AS300)	MP4 (HDR-AS50)	FDR-X3000/HDR-AS300	HDR-AS50
PS	8 ГБ	35 минут	35 минут	-	-
	16 ГБ	75 минут	75 минут	45 минут	45 минут
	32 ГБ	155 минут	155 минут	120 минут	120 минут
	64 ГБ	320 минут	320 минут	285 минут	285 минут
	128 ГБ	640 минут	640 минут	600 минут	600 минут
HQ	8 ГБ	60 минут	60 минут	30 минут	30 минут
	16 ГБ	120 минут	120 минут	90 минут	90 минут
	32 ГБ	250 минут	250 минут	225 минут	225 минут
			505		

	64 ГБ	505 минут	минут	480 минут	480 минут
	128 ГБ	1015 минут	1015 минут	1005 минут	1005 минут
STD	8 ГБ	155 минут	155 минут	30 минут	30 минут
	16 ГБ	320 минут	320 минут	90 минут	90 минут
	32 ГБ	655 минут	655 минут	225 минут	225 минут
	64 ГБ	1320 минут	1320 минут	480 минут	480 минут
	128 ГБ	2650 минут	2650 минут	1005 минут	1005 минут
HS120/HS100*	8 ГБ	35 минут	35 минут	-	-
	16 ГБ	75 минут	75 минут	45 минут	45 минут
	32 ГБ	155 минут	155 минут	120 минут	120 минут
	64 ГБ	320 минут	320 минут	285 минут	285 минут
	128 ГБ	640 минут	640 минут	600 минут	600 минут
HS240/HS200*	8 ГБ	35 минут	-	-	-
	16 ГБ	75 минут	-	45 минут	-
	32 ГБ	155 минут	-	120 минут	-
	64 ГБ	320 минут	-	285 минут	-
	128 ГБ	640 минут	-	600 минут	-

* Частота кадров будет изменена в соответствии с переключением NTSC/PAL.

Примечание

- Время записи может зависеть от условий записи, объектов и настройки качества изображения.
- Непрерывная видеосъемка может выполняться в течение приблизительно 13 часов (не более). Однако если для параметра "Формат видеосъемки" установлено значение MP4, а частота кадров изображения при высокоскоростной записи составляет 240р/200р, то непрерывная видеосъемка может выполняться в течение приблизительно 4 часов 50 минут (не более), а если частота кадров изображения при высокоскоростной записи составляет 120р/100р, то непрерывная видеосъемка может выполняться в течение приблизительно 9 часов 40 минут (не более).
- Показанные значения времени являются возможными значениями времени записи с использованием карты памяти Sony.

[97] Информация | Доступное время записи

Примерное количество неподвижных изображений, которое можно записать

FDR-X3000/HDR-AS300

Число пикселей: 8,3 Мпк (интервальная съемка) (16:9)

При использовании карты памяти 8 ГБ: 2500 изображений
При использовании карты памяти 16 ГБ: 5000 изображений
При использовании карты памяти 32 ГБ: 10000 изображений
При использовании карты памяти 64 ГБ: 20000 изображений
При использовании карты памяти 128 ГБ: 40000 изображений

Число пикселей: 12,0 Мпк (фотоснимки)

При использовании карты памяти 8 ГБ: 1250 изображений
При использовании карты памяти 16 ГБ: 2500 изображений
При использовании карты памяти 32 ГБ: 5000 изображений
При использовании карты памяти 64 ГБ: 9900 изображений
При использовании карты памяти 128 ГБ: 20000 изображений

HDR-AS50

Число пикселей: 8,3 Мпк (интервальная съемка) (16:9)

При использовании карты памяти 8 ГБ: 2500 изображений
При использовании карты памяти 16 ГБ: 5000 изображений
При использовании карты памяти 32 ГБ: 10000 изображений
При использовании карты памяти 64 ГБ: 20000 изображений
При использовании карты памяти 128 ГБ: 40000 изображений

Число пикселей: 11,9 Мпк (фотоснимки)

При использовании карты памяти 8 ГБ: 1250 изображений
При использовании карты памяти 16 ГБ: 2500 изображений
При использовании карты памяти 32 ГБ: 5100 изображений
При использовании карты памяти 64 ГБ: 10000 изображений
При использовании карты памяти 128 ГБ: 20000 изображений

[98] Информация | Батарейный блок

О зарядке батарейного блока

-
- Зарядите батарейный блок перед использованием видеокamеры в первый раз.
 - Рекомендуется выполнять зарядку батарейного блока при температуре окружающей среды от 10°C до 30°C, пока не погаснет индикатор CHG (зарядка). За пределами этого температурного диапазона батарейный блок может заряжаться неэффективно.
 - Индикатор CHG (зарядка) во время зарядки может мигать в следующих случаях.
Батарейный блок подключен неправильно.
Батарейный блок поврежден.
Высокая или низкая температура батарейного блока.

[99] Информация | Батарейный блок

Эффективное использование батарейного блока

- Эффективность работы батарейного блока снижается в низкотемпературной среде (ниже 10°C). Поэтому продолжительность работы батарейного блока в холодных местах уменьшается. Для продления срока работы батарейного блока рекомендуется следующее. Носите батарейный блок в кармане (ближе к телу), чтобы нагреть его, и подсоединяйте к видеокamере непосредственно перед началом съемки.
- В случае частого использования функций воспроизведения, ускоренной перемотки вперед/назад батарейный блок быстро разрядится.
- Если видеокamera не используется, всегда выключайте ее. Батарейный блок расходует заряд, когда съемка находится в режиме ожидания.
- Рекомендуется иметь под рукой запасные батарейные блоки, рассчитанные на время, в два или три раза превышающее ожидаемое время съемки, а также выполнить пробные снимки перед выполнением реальных снимков.
- Если участок разъема батарейного блока загрязнен, видеокamera может не включаться или батарейный блок может не заряжаться эффективно. В этом случае осторожно сотрите пыль мягкой тканью, чтобы очистить батарейный блок.
- Избегайте попадания воды на батарейный блок. Батарейный блок не является водозащищенным.
- Даже при выключенном питании батарея будет потреблять энергию. Извлеките батарею перед размещением на хранение.

[100] Информация | Батарейный блок

Об оставшемся заряде батареи

Если батарейный блок быстро разряжается при полном индикаторе оставшегося заряда, снова полностью зарядите его. Индикатор оставшегося заряда будет отображаться верно. Обратите внимание, что в следующих ситуациях индикатор, возможно, будет отображать уровень заряда, не соответствующий действительному.

- Длительное использование видеокamеры при низкой температуре
- Видеокamera оставлена с полностью заряженным батарейным блоком
- Применение интенсивно использовавшегося батарейного блока

[101] Информация | Батарейный блок

О хранении батарейного блока

- Для поддержания работоспособности батарейного блока полностью зарядьте, а затем полностью разрядьте его на видеокамере как минимум раз в год во время хранения. Извлеките батарейный блок из видеокамеры и храните его в прохладном сухом месте.
- Для предотвращения коррозии контактов, короткого замыкания и т.д. при переноске и хранении используйте пакет во избежание контактов с предметами из металла.

[102] Информация | Батарейный блок



О сроке службы батарейного блока

- Срок службы батарейного блока ограничен. С течением времени и в процессе эксплуатации емкость батареи постепенно снижается. Если время между зарядками значительно сократилось, возможно, следует заменить батарею.
- Срок службы батарейного блока зависит от способов его хранения и использования.

[103] Информация | Батарейный блок

Уменьшение энергопотребления батареи

Если для видеокамеры используется следующая настройка, это позволит снизить потребление заряда батареи прибл. на 20% - 30% во время использования по сравнению с использованием первоначальных настроек видеокамеры.

- Настройка соединения Wi-Fi: :OFF
- Формат видеосъемки: **MP4**
- Настройка качества изображения: **720 30p STD / 720 25p STD**
- Настройка лампы: :OFF

Часто выключайте питание видеокамеры в режиме ожидания съемки. Это позволит дополнительно снизить энергопотребление батареи видеокамеры.

Если выбрано значение **AUTO ON** (Автоматическое отключение монитора во время съемки) на устройстве просмотра в реальном времени (RM-LVR3) и в течение определенного времени пульт дистанционного управления не будет использоваться, функция Wi-Fi видеокамеры отключится (OFF) автоматически (активна функция Bluetooth) для снижения потребления энергии батареи.

[104] Информация | Использование видеокамеры за границей

О системах цветного телевидения (FDR-X3000/HDR-AS300)

Для просмотра изображений, снятых с помощью видеокамеры, на телевизоре необходим телевизор (или монитор) с разъемом HDMI и кабель micro HDMI (продается отдельно). Перед съемкой обязательно установите телевизионную систему NTSC/PAL в зависимости от страны и региона, где будет осуществляться просмотр записей.

[105] Информация | Использование видеокамеры за границей

Страны и регионы, в который используется телевизионный стандарт NTSC

Барбадос, Бермудские острова, Боливия, Венесуэла, Гаити, Гайана, Гватемала, Гондурас, Гуам, Доминика, Канада, Республика Корея, Колумбия, Коста-Рика, Куба, Мексика, Микронезия, Мьянма, Никарагуа, Панама, Перу, Пуэрто-Рико, Сальвадор, Самоа, Сент-Люсия, Соединенные Штаты Америки, Суринам, Тайвань, Тринидад и Тобаго, Филиппины, Чили, Эквадор, Япония и т.д.

[106] Информация | Использование видеокамеры за границей

Страны и регионы, в который используется телевизионный стандарт PAL

Австралия, Австрия, Аргентина, Бельгия, Болгария, Бразилия, Великобритания, Венгрия, Вьетнам, Германия, Гонконг, Греция, Дания, Ирак, Иран, Индонезия, Испания, Италия, Китай, Кувейт, Малайзия, Монако, Нидерланды, Новая Зеландия, Норвегия, Парагвай, Польша, Португалия, Россия, Румыния, Сингапур, Словакия, Таиланд, Турция, Украина, Уругвай, Финляндия, Франция, Французская Гвиана, Хорватия, Чешская Республика, Швеция, Швейцария и т.д.

[107] Информация | Использование видеокамеры за границей

Перечень значений разницы во времени между мировыми столицами

Значения разницы во времени крупнейших городов мира от стандартного времени (по

состоянию на 2016 г.).

Город	Разница во времени
Лиссабон	GMT
Лондон	
Берлин	+01:00
Париж	
Хельсинки	+02:00
Каир	
Стамбул	
Москва	+03:00
Найроби	
Тегеран	+03:30
Абу-Даби	+04:00
Баку	
Кабул	+04:30
Карачи	+05:00
Исламабад	
Калькутта	+05:30
Нью-Дели	
Алма-Ата	+06:00
Дакка	
Янгон	+06:30
Бангкок	+07:00
Джакарта	
Гонконг	+08:00
Сингапур	
Пекин	
Токио	+09:00
Сеул	
Аделаида	+09:30
Дарвин	
Мельбурн	

	+10:00
Сидней	
Новая Каледония	+11:00
Фиджи	
Веллингтон	+12:00
Мидуэй	-11:00
Гавайи	-10:00
Аляска	-09:00
Сан-Франциско	
Тихуана	-08:00
Денвер	
Аризона	-07:00
Чикаго	
Мехико	-06:00
Нью-Йорк	
Богота	-05:00
Сантьяго	-04:00
Сент-Джон	-03:30
Бразилиа	
Монтевидео	-03:00
Фернандо-де-Норонха	-02:00
Азорские острова	
Острова Зеленого Мыса	-01:00

[108] Информация | Меры предосторожности

Не используйте и не храните видеочкамеру в следующих местах

- В очень жарком, холодном или влажном месте

В таких местах, как автомобиль, припаркованном под прямыми лучами солнца, корпус видеочкамеры может деформироваться, и это может привести к неисправности.

- Места, находящиеся под воздействием прямых солнечных лучей или рядом с обогревателем, не подходят для хранения.

Корпус видеокамеры может обесцветиться или деформироваться, и это может привести к неисправности.

- В местах, подверженных сильной вибрации
- Вблизи сильного магнитного поля
- В местах, где много песка или пыли

Будьте осторожны, чтобы не допустить попадания песка или пыли в видеокамеру. Это может привести к неисправности видеокамеры, которую в некоторых случаях не удастся устранить.

[109] Информация | Меры предосторожности

Ношение камеры

Не садитесь, если видеокамера находится в заднем кармане брюк или юбки, так как это может привести к возникновению неисправности или повреждению видеокамеры.

[110] Информация | Меры предосторожности

Уход за объективом и его хранение

- Протирайте поверхность объектива мягкой тканью в следующих случаях:
 - если на поверхности объектива имеются отпечатки пальцев;
 - в жарких или влажных местах;
 - при использовании объектива в таких местах, где он может подвергаться воздействию соленого воздуха, например на морском побережье.
- Храните объектив в хорошо проветриваемом месте, защищенном от грязи и пыли.
- Во избежание появления плесени периодически чистите объектив, как рекомендовано выше.

[111] Информация | Меры предосторожности

Об очистке

Очищайте поверхность видеокамеры мягкой тканью, слегка смоченной водой, а затем протирайте поверхность сухой тканью. Не используйте следующие средства, поскольку они могут повредить покрытие корпуса.

- Химические вещества, например разбавитель, бензин или спирт, одноразовые салфетки, репелленты, солнцезащитные кремы, инсектициды и т.д.
- Не прикасайтесь к видеокамере, если на ваших руках находится какое-либо из

перечисленных выше веществ.

- Не оставляйте видеокамеру в контакте с резиной или винилом в течение длительного времени.

[112] Информация | Меры предосторожности

Рабочие температуры

Видеокамера предназначена для использования при температуре от -10°C до $+40^{\circ}\text{C}$. Не рекомендуется выполнять съемку в очень холодных или жарких местах, в которых температура выходит за указанный диапазон.

[113] Информация | Меры предосторожности

О конденсации влаги

При непосредственном перемещении камеры из холодного помещения в теплое, внутри или снаружи камеры может конденсироваться влага. Эта конденсация влаги может привести к неисправности видеокамеры.

Если произошла конденсация влаги

Выключите видеокамеру и подождите примерно 1 час, пока влага не испарится.

Примечание относительно конденсации влаги

Влага может образоваться, если принести видеокамеру из холодного места в теплое (или наоборот) или при использовании видеокамеры во влажном месте в перечисленных ниже случаях.

- Если видеокамера принесена с лыжного склона в теплое помещение.
- Если видеокамера вынесена из автомобиля или помещения, в котором работает кондиционер, в жаркое место.
- Если видеокамера используется после грозы или дождя.
- Если видеокамера используется во влажном или жарком месте.

Как предотвратить конденсацию влаги

Если видеокамера принесена из холодного места в теплое, положите видеокамеру в полиэтиленовый пакет и герметично запечатайте его. Извлеките видеокамеру из полиэтиленового пакета, когда температура воздуха внутри пакета достигнет температуры окружающего воздуха (приблизительно через 1 час).

Примечания по дополнительным принадлежностям

В некоторых странах/регионах оригинальные принадлежности компании Sony могут быть недоступны.

Об использовании камеры в непосредственной близости от вибрирующих моторов и двигателей (FDR-X3000/HDR-AS300)

При использовании устройства в непосредственной близости от вибрирующих моторов и двигателей возможно искажение изображения или расфокусировка. В этом случае гаситель вибраций двигателя для X3000/AS300 "АКА-MVA" (принадлежность продается отдельно, поступит в продажу осенью 2016 г.) позволит снизить искажения или расфокусировку.

Примечание об утилизации/передаче карты памяти

Даже после удаления данных с карты памяти или форматирования карты памяти на видеокамере или компьютере возможно неполное удаление данных с карты памяти. При передаче карты памяти третьему лицу рекомендуется полностью удалить с нее все данные с помощью компьютерного программного обеспечения удаления данных. При утилизации карты памяти рекомендуется также разрушить корпус карты.

О функции GPS (FDR-X3000/HDR-AS300)

- Поскольку положение спутников GPS постоянно меняется, для определения местоположения может понадобиться больше времени, или приемник может вообще не иметь возможности для определения местоположения в зависимости от местоположения и времени использования видеокамеры.
- GPS — это система, которая определяет положение путем получения сигналов от спутников. Избегайте использования GPS видеокамеры в местах, где радиосигналы блокируются и отражаются, таких как затененные места, окруженные зданиями или деревьями и т.п.

Используйте видеокамеру на открытой местности.

- Возможно, не удастся записать информацию о местоположении в следующих местах или ситуациях, когда радиосигналы от спутников GPS не достигают камеры.
В тоннелях, внутри помещений или в тени зданий
Между высокими зданиями или на узких улицах, окруженных зданиями
Под землей, в местах, окруженных густыми посадками деревьев, под эстакадным мостом или в местах, в которых генерируются магнитные поля, таких, как рядом с высоковольтными линиями электропередачи.
Рядом с устройствами, генерирующими радиосигналы того же частотного диапазона, что и видеокамера: мобильными телефонами с частотным диапазоном 1,5 ГГц и т.д.
- Если при съемке фотографий для параметра "Журнал GPS" установлено значение ON и выполняется загрузка изображений в Интернет, информация о местоположении съемки может быть видима третьим лицам. Чтобы не допустить данной ситуации, перед съемкой установите для параметра "Журнал GPS" значение OFF.

[118] Информация | Меры предосторожности

Об ошибках функции GPS (FDR-X3000/HDR-AS300)

- При перемещении в другое местоположение сразу после включения видеокамеры, запуск триангуляции может занять больше времени по сравнению со случаем, если оставаться в одном и том же месте.
- Ошибки, связанные с положением спутников GPS

Видеокамера автоматически выполняет триангуляцию текущего местоположения, когда она получает радиосигналы от 3 или большего числа спутников GPS. Ошибка триангуляции, допускаемая спутниками GPS, составляет примерно 10 м. В зависимости от окружающей обстановки местоположения ошибка триангуляции может быть больше. В этом случае ваше фактическое местоположение может не совпадать с местоположением на карте согласно информации GPS. В настоящее время спутники GPS контролируются Министерством обороны США, и степень точности может быть изменена намеренно.

- Ошибка в процессе триангуляции

Во время триангуляции камера периодически получает информацию о местоположении. Существует небольшая разница во времени между тем моментом, когда получена информация о местоположении, и тем моментом, когда информация о местоположении записывается на изображении, поэтому фактическое местоположение записи может не совпадать точно с местоположением на карте согласно информации GPS.

[119] Информация | Меры предосторожности

Об ограничении использования GPS (FDR-X3000/HDR-AS300)

Используйте GPS в соответствии с нормативными требованиями местоположения, стран/регионов использования видеокамеры.

Технические характеристики



FDR-X3000

[Система]



Видеосигнал:

- UHDTV
- HDTV
- Цветной NTSC, стандарты EIA
- Цветной PAL, стандарты CCIR

Матрица:

- датчик Exmor R CMOS, тип 1/2,5 (7,20 мм)
- Всего пикселей: прибл. 8,57 мегапикселя
- Эффективные пиксели (видеосъемка): прибл. 8,18 мегапикселя (16:9) (для параметра SteadyShot установлено значение OFF, а для параметра "Настройка угла" - значение "  W : широкий угол")
- Эффективные пиксели (фотосъемка): прибл. 8,18 мегапикселя (16:9) (для параметра SteadyShot установлено значение OFF, а для параметра "Настройка угла" - значение "  W : широкий угол")
- Максимальное число пикселей для фотографий: прибл. 12,0 мегапикселя (16:9) (для параметра SteadyShot установлено значение OFF, а для параметра "Настройка угла" - значение "  W : широкий угол")
- Режим "Интервальн. Съемка" (число пикселей): прибл. 2,07 мегапикселя (16:9) HD (1920 × 1080), прибл. 8,29 мегапикселя (16:9) 4K (3840 × 2160)

Объектив:

- Объектив ZEISS Tessar
- Диафрагма: F2.8
- Фокусное расстояние: $f = 2,6$ мм
- Фокусное расстояние (в перерасчете на 35 мм): $f = 17$ мм (для параметра "Настройка угла" установлено значение "  W : широкий угол"), $f = 23$ мм (для параметра "Настройка угла" установлено значение "  M : средний угол"), $f = 32$ мм (для параметра "Настройка угла" установлено значение "  N : узкий угол") (для параметра SteadyShot установлено значение OFF)

Видеокамера:

- Управление экспозицией: автоматическая экспозиция
- Минимальная освещенность: 6 лк (люкс)
- Стабилизация изображения: оптическая и электронная стабилизация изображения SteadyShot
- Минимальное расстояние съемки: прибл. 50 см

Формат файла:

- Видеоролики: MP4: MPEG-4 AVC/H.264, XAVC S: MPEG-4 AVC/H.264

- Звук: MPEG-4 AAC-LC 2-канальный (при записи видеороликов MP4), LPCM 2-канальный (при записи видеороликов XAVC S)
- Фотосъемка: поддержка JPEG (DCF версия 2.0, Exif версия 2.3, MPF Baseline)

Носитель записи:

- При записи видео MP4:
Карта памяти Memory Stick Micro (Mark2)
Карта памяти microSD/SDHC/SDXC (класс 4 или выше)
- При записи фильмов XAVC S (50 Mbps/60 Mbps):
Карта памяти microSDHC/SDXC (класс 10 или выше)
- При записи фильмов XAVC S (100 Mbps):
Карта памяти microSDHC/SDXC (UHS-I U3 или выше)

[Входные и выходные разъемы]

- Разъем Multi/Micro USB* : micro-B/USB2.0 Hi-Speed
(Поддерживает устройства, совместимые с Micro USB.)

* USB-подключение предназначено только для выхода. (Для клиентов в некоторых странах/регионах)

[Питание]

Требования к источнику питания:

- Ввод клеммы батареи: 3,6 В (NP-BX1 (прилагается))
- Разъем Multi/Micro USB: 5,0 В

Метод зарядки:

- Зарядка USB: 5,0 В пост. тока, 500 мА/800 мА

Время зарядки.

- С помощью компьютера
NP-BX1 (прилагается): прибл. 4 часа 25 мин.

Способ подачи питания:

- Блок питания USB (рекомендуется 1,5 А или более)

Потребляемая мощность:

- прибл. 2,0 Вт (при качестве изображения, равном "MP4 HQ 1920 × 1080/30p")

Батарея:

- Перезаряжаемый батарейный блок: NP-BX1 (прилагается)

Максимальное выходное напряжение: 4,2 В пост. тока
Выходное напряжение: 3,6 В пост. тока
Максимальное напряжение зарядки: 4,2 В пост. тока
Максимальный ток зарядки: 1,89 А

Емкость: 4,5 Втч (1240 мАч)
Тип: литиево-ионный

[Общие]

- Водонепроницаемость: при глубине воды 60 м непрерывно в течение 30 минут (при использовании прилагаемого подводного бокса (MPK-UWH1))
- Брызгозащитные характеристики: эквивалентно IPX4*
- Рабочая температура: от -10 °C до +40 °C
- Температура хранения: от -20 °C до +60 °C
- Размеры: прибл. 29,4 мм × 47,0 мм × 83,0 мм (Ш/В/Г, включая выступающие части и исключая прилагаемый подводный бокс)
- Масса: прибл. 89 г (только видеокамера)
- Масса (при съемке): прибл. 114 г (включая NP-VX1 (прилагается), исключая прилагаемый подводный бокс)
- Микрофон: стерео
- Динамик: монофонический

* Брызгозащитные характеристики основаны на стандартном испытании Sony.

[Беспроводная локальная сеть]

- Соответствующий стандарт: IEEE 802.11b/g/n
- Частота: 2,4 ГГц
- Поддерживаемые протоколы безопасности: WPA-PSK/WPA2-PSK
- Способ настройки: WPS (защищенная настройка Wi-Fi)
- Способ доступа: режим инфраструктуры
- NFC: совместимость с меткой NFC Forum Type 3

[связь Bluetooth]

- Стандарты Bluetooth, версия 4.1 (интеллектуальное устройство Bluetooth®)
- Используется диапазон частот: 2,4 ГГц



HDR-AS300

[Система]



Видеосигнал:

- HDTV
- Цветной NTSC, стандарты EIA
- Цветной PAL, стандарты CCIR

Матрица:

- датчик Exmor R CMOS, тип 1/2,5 (7,20 мм)
- Всего пикселей: прибл. 8,57 мегапикселя
- Эффективные пиксели (видеосъемка): прибл. 8,18 мегапикселя (16:9) (для параметра SteadyShot установлено значение OFF, а для параметра "Настройка угла" - значение "  W : широкий угол")
- Эффективные пиксели (фотосъемка): прибл. 8,18 мегапикселя (16:9) (для параметра SteadyShot установлено значение OFF, а для параметра "Настройка угла" - значение "  W : широкий угол")
- Максимальное число пикселей для фотографий: прибл. 12,0 мегапикселя (16:9) (для параметра SteadyShot установлено значение OFF, а для параметра "Настройка угла" - значение "  W : широкий угол")
- Режим "Интервальн. Съемка" (число пикселей): прибл. 2,07 мегапикселя (16:9) HD (1920 × 1080), прибл. 8,29 мегапикселя (16:9) 4K (3840 × 2160)

Объектив:

- Объектив ZEISS Tessar
- Диафрагма: F2.8
- Фокусное расстояние: $f = 2,6$ мм
- Фокусное расстояние (в перерасчете на 35 мм): $f = 17$ мм (для параметра "Настройка угла" установлено значение "  W : широкий угол"), $f = 23$ мм (для параметра "Настройка угла" установлено значение "  M : средний угол"), $f = 32$ мм (для параметра "Настройка угла" установлено значение "  N : узкий угол") (для параметра SteadyShot установлено значение OFF)

Видеокамера:

- Управление экспозицией: автоматическая экспозиция
- Минимальная освещенность: 6 лк (люкс)
- Стабилизация изображения: оптическая и электронная стабилизация изображения SteadyShot
- Минимальное расстояние съемки: пригл. 50 см

Формат файла:

- Видеоролики: MP4: MPEG-4 AVC/H.264, XAVC S: MPEG-4 AVC/H.264
- Звук: MPEG-4 AAC-LC 2-канальный (при записи видеороликов MP4), LPCM 2-канальный (при записи видеороликов XAVC S)
- Фотосъемка: поддержка JPEG (DCF версия 2.0, Exif версия 2.3, MPF Baseline)

Носитель записи:

- При записи видео MP4:
Карта памяти Memory Stick Micro (Mark2)
Карта памяти microSD/SDHC/SDXC (класс 4 или выше)
- При записи фильмов XAVC S (50 Mbps):
Карта microSDHC/SDXC (класс 10 или выше)

[Входные и выходные разъемы]

- Разъем Multi/Micro USB*: micro-B/USB2.0 Hi-Speed
(Поддерживает устройства, совместимые с Micro USB.)

* USB-подключение предназначено только для выхода. (Для клиентов в некоторых странах/регионах)

[Питание]

Требования к источнику питания:

- Ввод клеммы батареи: 3,6 В (NP-BX1 (прилагается))
- Разъем Multi/Micro USB: 5,0 В

Метод зарядки:

- Зарядка USB: 5,0 В пост. тока, 500 мА/800 мА

Время зарядки.

- С помощью компьютера

NP-VX1 (прилагается): прибл. 4 часа 25 мин.

Способ подачи питания:

- Блок питания USB (рекомендуется 1,5 А или более)

Потребляемая мощность:

- прибл. 2,0 Вт (при качестве изображения, равном "MP4 HQ 1920 × 1080/30p")

Батарея:

- Перезаряжаемый батарейный блок: NP-VX1 (прилагается)

Максимальное выходное напряжение: 4,2 В пост. тока

Выходное напряжение: 3,6 В пост. тока

Максимальное напряжение зарядки: 4,2 В пост. тока

Максимальный ток зарядки: 1,89 А

Емкость: 4,5 Втч (1240 мАч)

Тип: литиево-ионный

[Общие]

- Водонепроницаемость: при глубине воды 60 м непрерывно в течение 30 минут (при использовании прилагаемого подводного бокса (MPK-UWH1))
- Брызгозащитные характеристики: эквивалентно IPX4*
- Рабочая температура: от -10 °C до +40 °C
- Температура хранения: от -20 °C до +60 °C
- Размеры: прибл. 29,4 мм × 47,0 мм × 83,0 мм (Ш/В/Г, включая выступающие части и исключая прилагаемый подводный бокс)
- Масса: прибл. 84 г (только видеокамера)
- Масса (при съемке): прибл. 109 г (включая NP-VX1 (прилагается), исключая прилагаемый подводный бокс)
- Микрофон: стерео
- Динамик: монофонический

* Брызгозащитные характеристики основаны на стандартном испытании Sony.

[Беспроводная локальная сеть]

- Соответствующий стандарт: IEEE 802.11b/g/n
- Частота: 2,4 ГГц
- Поддерживаемые протоколы безопасности: WPA-PSK/WPA2-PSK
- Способ настройки: WPS (защищенная настройка Wi-Fi)
- Способ доступа: режим инфраструктуры
- NFC: совместимость с меткой NFC Forum Type 3

[связь Bluetooth]

- Стандарты Bluetooth, версия 4.1 (интеллектуальное устройство Bluetooth®)
- Используется диапазон частот: 2,4 ГГц

| HDR-AS50

[Система]

Видеосигнал

- HDTV
- Цветной NTSC, стандарты EIA
- Цветной PAL, стандарты CCIR

Матрица:

- датчик, тип 1/2.3 (7,77 мм) Exmor R CMOS
- Всего пикселей: припл. 16,8 мегапикселя
- Эффективные пиксели (видеосъемка): припл. 11,1 мегапикселя (16:9) (для параметра SteadyShot установлено значение OFF, а для параметра "Настройка угла" - значение "↔W : широкий угол")
- Эффективные пиксели (фотосъемка): припл. 11,1 мегапикселя (16:9) (для параметра "Настройка угла" установлено значение "↔W : широкий угол")
- Максимальное число пикселей для фотографий: припл. 11,9 мегапикселя (16:9) (для параметра "Настройка угла" установлено значение "↔W : широкий угол")
- Режим "Интервальн. Съемка" (число пикселей): припл. 2,07 мегапикселя (16:9) HD (1920 × 1080), припл. 8,29 мегапикселя (16:9) 4K (3840 × 2160)

Объектив:

- Объектив ZEISS Tessar
- Диафрагма: F2.8
- Фокусное расстояние: $f = 2,8$ мм
- Фокусное расстояние (в перерасчете на 35 мм): $f = 18,4$ мм (для параметра "Настройка угла" установлено значение "↔W : широкий угол"), $f = 21,8$ мм (для параметра "Настройка угла" установлено значение "↕N : узкий угол")

Видеокамера

- Управление экспозицией: автоматическая экспозиция
- Минимальная освещенность: 6 лк (люкс)
- Стабилизация изображения: электронная стабилизация изображения SteadyShot
- Минимальное расстояние съемки: припл. 30 см

Формат файла:

- Видеоролики: MP4: MPEG-4 AVC/H.264, XAVC S: MPEG-4 AVC/H.264
- Звук: MPEG-4 AAC-LC 2-канальный (при записи видеороликов MP4), LPCM 2-канальный (при записи видеороликов XAVC S)
- Фотосъемка: поддержка JPEG (DCF версия 2.0, Exif версия 2.3, MPF Baseline)

Носитель записи:

- При записи видео MP4:
Карта памяти Memory Stick Micro (Mark2)
Карта памяти microSD/SDHC/SDXC (класс 4 или выше)
- При записи видеороликов в формате XAVC S (50 Мбит/с):
Карта microSDHC/SDXC (класс 10 или выше)

[Входные и выходные разъемы]

- Разъем Multi/Micro USB* : micro-B/USB2.0 Hi-Speed
(Поддерживает устройства, совместимые с Micro USB.)

* USB-подключение предназначено только для выхода. (Для клиентов в некоторых странах/регионах)

[Питание]

Требования к источнику питания:

- Ввод клеммы батареи: 3,6 В (NP-BX1 (прилагается))
- Разъем Multi/Micro USB: 5,0 В

Метод зарядки:

- Зарядка USB: 5,0 В пост. тока, 500 мА/800 мА

Время зарядки.

- С помощью компьютера
NP-BX1 (прилагается): прибл. 4 часа 25 мин.

Способ подачи питания:

- Блок питания USB (рекомендуется 1,5 А или более)

Потребляемая мощность:

- прибл. 1,6 Вт (если для качества изображения установлено значение "MP4 HQ 1920 × 1080 30p")

Батарея:

- Перезаряжаемый батарейный блок: NP-BX1 (прилагается)

Максимальное выходное напряжение: 4,2 В пост. тока

Выходное напряжение: 3,6 В пост. тока

Максимальное напряжение зарядки: 4,2 В пост. тока

Максимальный ток зарядки: 1,89 А

Емкость: 4,5 Втч (1240 мАч)

Тип: литиево-ионный

[Общие]

- Водонепроницаемость: при глубине воды 60 м непрерывно в течение 30 минут (при использовании прилагаемого подводного бокса (MPK-UWH1))
- Рабочая температура: от -10°C до +40°C
- Температура хранения: от -20°C до +60°C
- Размеры: прибл. 24,2 мм × 47,0 мм × 83,0 мм (Ш/В/Г, включая выступающие части и исключая прилагаемый подводный бокс)
- Масса: прибл. 58 г (только видеокамера)
- Масса (при съемке): прибл. 83 г (включая батарейный блок NP-BX1 (прилагается), исключая прилагаемый подводный бокс)
- Микрофон: стерео
- Динамик: монофонический

[Беспроводная локальная сеть]

- Соответствующий стандарт: IEEE 802.11b/g/n
- Частота: 2,4 ГГц
- Поддерживаемые протоколы безопасности: WPA-PSK/WPA2-PSK
- Способ настройки: WPS (защищенная настройка Wi-Fi)
- Способ доступа: режим инфраструктуры

[связь Bluetooth]

- Стандарты Bluetooth, версия 4.1 (интеллектуальное устройство Bluetooth®)
- Используется диапазон частот: 2,4 ГГц

Дополнительные принадлежности

Подводный бокс (МРК-UWH1)

- Размеры: прибл. 46,1 мм × 69,2 мм × 89,1 мм (Ш/В/Г, включая выступающие части)
- Масса: прибл. 81 г (FDR-X3000/HDR-AS300), прибл. 82 г (HDR-AS50, 81 г, когда адаптер не подсоединен)
- Сопротивление давлению: возможна подводная съемка на глубине 60 м непрерывно в течение 30 минут.*



* При погружении видеокамеры.
Фиксатор крепления:

- Размеры: прибл. 47,0 мм × 14,0 мм × 58,5 мм (Ш/В/Г, включая выступающие части)
- Масса: прибл. 15 г

Конструкция и технические характеристики могут быть изменены без уведомления.

[121] Информация

Товарные знаки

- Memory Stick и  являются товарными знаками или зарегистрированными товарными знаками Sony Corporation.
- Термины HDMI и HDMI High-Definition Multimedia Interface, а также логотип HDMI являются товарными знаками или зарегистрированными товарными знаками HDMI Licensing LLC в США и других странах.
- Microsoft, Windows и Windows Vista являются зарегистрированными товарными знаками или товарными знаками Microsoft Corporation в США и/или других странах.
- Mac является товарным знаком Apple Inc. в США и/или других странах.
- Intel, Pentium и Intel Core являются товарными знаками Intel Corporation в США и/или других странах.
- Adobe, логотип Adobe и Adobe Acrobat являются зарегистрированными товарными знаками или товарными знаками Adobe Systems Incorporated, зарегистрированными в США и/или других странах.
- Логотип microSDXC является товарным знаком SD-3C, LLC.
- Метка N является товарным знаком или зарегистрированным товарным знаком NFC Forum, Inc. в США и других странах.
- iPad являются товарными знаками Apple Inc., зарегистрированными в США и других странах.
- Android и Google Play являются товарными знаками Google Inc.
- Wi-Fi, логотип Wi-Fi и Wi-Fi PROTECTED SET-UP являются зарегистрированными товарными знаками Wi-Fi Alliance.
-  и "PlayStation" являются зарегистрированными товарными знаками Sony Computer Entertainment Inc.
- Словесный знак и логотип Bluetooth® являются зарегистрированными товарными знаками Bluetooth SIG, Inc., причем Sony Corporation использует такие знаки по лицензии. Все остальные товарные знаки и торговые наименования являются собственностью

соответствующих владельцев.

- QR Code является товарным знаком DENSO WAVE INCORPORATED.

Кроме того, названия систем и изделий, используемые в данном руководстве, обычно являются товарными знаками или зарегистрированными товарными знаками соответствующих разработчиков или производителей. Но знаки ™ или ® могут не использоваться в данном руководстве.

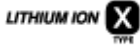

[122] Информация | Примечания о лицензии

О прикладном программном обеспечении GNU GPL/LGPL

В видеокамере используется программное обеспечение, отвечающее требованиям GNU General Public License (далее по тексту "GPL") или GNU Lesser General Public License (далее по тексту "LGPL").

Это означает, что пользователь имеет право на доступ, модификацию и дальнейшее распространение исходного кода для этих программ на условиях прилагаемых лицензий GPL/LGPL.

Исходный код распространяется через Интернет. Для его загрузки следует перейти по указанному ниже адресу URL.

<http://oss.sony.net/Products/Linux>

Мы просим не связываться с нами по вопросам содержимого этого исходного кода.



























Копии лицензий (на английском языке) записаны во внутренней памяти видеокамеры.

Установите соединение с помощью кабеля USB между видеокамерой и компьютером, чтобы ознакомиться с файлами в папке "LICENSE" в "PMHOME".

[123] Информация

Список настроек по умолчанию

Для каждого элемента настройки используются следующие настройки по умолчанию.

- Настройка качества изображения
Формат видеосъемки - MP4: **1080 30p HQ / 1080 25p HQ**
Формат видеосъемки - HD: **1080 60p 50M / 1080 50p 50M**
Формат видеосъемки - 4K: **2160 30p 60M / 2160 25p 60M** (FDR-X3000)
- Формат видеосъемки: **MP4**
- Размер изображения в режиме "Интервальн. Съемка": 
- Время циклической видеозаписи:  : **5 min**
- Переключение режима фотосъемки:
- Интервал фотосъемки:  : **10f 1s** (FDR-X3000/HDR-AS300)/  : **8f 1s** (HDR-AS50)
- Автоспуск:  : **OFF**
- Интервал съемки в режиме "Интервальн. Съемка":  : **1s**
- Номер снимка в режиме "Интервальн. Съемка":  : **300**
- SteadyShot (фильм):  : **Act** (FDR-X3000/HDR-AS300)/  : **ON** (HDR-AS50)
- SteadyShot (фотография):  : **ON** (FDR-X3000/HDR-AS300)
- Настройка угла:  **W**
- Режим увеличения:  : **OFF**
- Переворот:  : **OFF**
- Сдвиг AE:  : **± 0.0**
- Режим AE "Интервальн. Съемка": **AE-T**
- Сцена: **SCN : N**
- Баланс белого: **AWB**
- Цветовой режим: **Vivid** ↑
- Настройка системы аудиозаписи:  : **ON**
- Подавление шумов от ветра:  : **OFF**
- Режим самолета:  : **OFF**
- Настройка соединения Wi-Fi:  : **ON**
- Настройки Wi-Fi высокой мощности:  : **OFF**
- Настройка Bluetooth:  : **ON**
- Настройка питания пульта дистанционного управления Bluetooth:  
- Журнал GPS :  : **ON** (FDR-X3000/HDR-AS300)
- Временной код/информационный бит (FDR-X3000)
DISP (дисплей): **OFF**
TC (формат дисплея): **DF**
TC (формат подсчета временного кода): **REC RUN**
TC (настройка временного кода): **PRESET**
UB (настройка времени записи информационного бита): **OFF**
T.REC
- ИК-пульт дистанционного управления :  : **OFF** (FDR-X3000)
- Настройки HDMI (FDR-X3000/HDR-AS300)
RESOL (разрешение HDMI): **AUTO**
60/24p (частота кадров): **60p**
TC/UB (передача информации на подключенное устройство): **ON** (FDR-X3000)
OUT (управления записью подключенного устройства): **ON** (FDR-X3000)
REC
CTRL
- Источник питания USB:  : **ON**
- Сигнал:  : **ON**
- Громкость сигнала: 
- Настройка лампы:  : **3**
- Запись одним нажатием:  : **OFF**
- Автовключение питания: **AUTO** : **60s**
OFF
- Переключение режимов NTSC/PAL: **NTSC** (в зависимости от региона)
- Настройка перехода на летнее время:  : **OFF**

[124] Устранение неполадок

Устранение неполадок

При наличии проблем с видеокамерой попробуйте выполнить следующие действия для их решения.

- 1 Проверьте элементы поиска и устранения неисправностей и осмотрите видеокамеру.**
- 2 Выключите питание видеокамеры и приблизительно через минуту включите его снова.**
- 3 Обратитесь к дилеру Sony или в местный уполномоченный сервисный центр Sony по телефону.**

[125] Устранение неполадок | Батарейный блок и питание

Невозможно включить видеокамеру.

- Установите заряженный батарейный блок.
- Убедитесь, что батарейный блок вставлен правильно.

[126] Устранение неполадок | Батарейный блок и питание

Внезапное отключение питания.

- В зависимости от температуры видеокамеры и батареи питание может выключиться автоматически для защиты видеокамеры. В этом случае перед выключением питания на дисплее отобразится сообщение.
- Если видеокамера не используется в течение определенного времени при включенном питании, она автоматически отключится для предотвращения разрядки батарейного блока. Снова включите питание видеокамеры.
- При выборе значения **AUTO OFF : OFF** для функции автоматического выключения питания питание не выключается автоматически.

[127] Устранение неполадок | Батарейный блок и питание

Малое время работы батареи.

- Видеокамера используется при слишком низкой или высокой температуре или заряд батареи недостаточен. Это не является неисправностью.
- Если видеокамера не использовалась в течение длительного времени, время работы от батареи увеличится после нескольких циклов перезарядки.
- Когда время работы от батареи уменьшится наполовину по сравнению с начальным сроком даже после полной зарядки батарейного блока, возможно, потребуется заменить батарейный блок. Обратитесь к ближайшему дилеру Sony.

[128] Устранение неполадок | Батарейный блок и питание

Не удается зарядить видеокамеру.

- Выключите видеокамеру и установите соединение USB.
- Отсоедините кабель micro USB (прилагается), а затем снова подсоедините его.
- Используйте кабель micro USB (прилагается).
- Заряжайте батарейный блок при температуре окружающей среды от 10°C до 30°C.
- Включите компьютер и подсоедините видеокамеру.
- Выведите компьютер из режима сна или ожидания.
- Подключите видеокамеру непосредственно к компьютеру с помощью кабеля micro USB (прилагается).
- Подключите видеокамеру к компьютеру, на котором установлена операционная система, совместимая с видеокамерой.

[129] Устранение неполадок | Батарейный блок и питание

Показания индикатора оставшегося заряда неправильные.

- Данное явление происходит, когда видеокамера используется в очень жарком или холодном месте.
- Возникло несоответствие между показаниями индикатора оставшегося заряда и действительным зарядом батарейного блока. Для восстановления правильной индикации полностью разрядите один раз батарейный блок, а затем снова зарядите его.
- Снова полностью зарядите батарейный блок. Если неполадка не устраняется, ресурс батарейного блока уже выработан. Установите новый батарейный блок.

[130] Устранение неполадок | Карта памяти

Не удается выполнить действия с картой памяти.

- Если используется карта памяти, отформатированная на компьютере, повторно отформатируйте эту карту на видеокамере.

[131] Устранение неполадок | Съёмка изображений

Не удается записать изображения.

- Проверьте наличие свободного места на карте памяти.

[132] Устранение неполадок | Съёмка изображений

Не удается добавить даты на изображения.

- Данная видеокамера не обладает функцией наложения дат на изображения.

[133] Устранение неполадок | Просмотр изображений

Не удается выполнить воспроизведение изображений.

- При подключении к компьютеру название папки/файла изменено.
- Подключите кабель micro HDMI (продается отдельно). (FDR-X3000/HDR-AS300)

[134] Устранение неполадок | Просмотр изображений

Изображение не появляется на экране телевизора. (FDR-X3000/HDR-AS300)

-
- Проверьте правильность соединения.

[135] Устранение неполадок | GPS

Видеокамера не принимает сигнал GPS. (FDR-X3000/HDR-AS300)

- Установите для параметра “Журнал GPS” значение ON.
- Видеокамере, возможно, не удастся принять радиосигналы от спутников GPS из-за препятствий.
- Для правильной триангуляции информации о местоположении перенесите видеокамеру на открытое место.

[136] Устранение неполадок | GPS

Чрезмерно большая ошибка в информации о местоположении. (FDR-X3000/HDR-AS300)

- Погрешность может составлять до нескольких сотен метров в зависимости от окружающих зданий, мощности сигналов GPS и т.п.

[137] Устранение неполадок | GPS

Несмотря на принимаемые данные GPS, для триангуляции необходимо время. (FDR-X3000/HDR-AS300)

- Параметр “Настройка даты и времени” не установлен или установленное время сильно смещено. Правильно установите дату и время.
- Истек срок действия дополнительных данных GPS. Обновите дополнительные данные GPS.
- Поскольку положение спутников GPS постоянно меняется, для определения местоположения может понадобиться больше времени, или приемник может вообще не иметь возможности для определения местоположения в зависимости от местоположения и времени использования видеокамеры.
- GPS является системой для определения географического местоположения посредством триангуляции радиосигналов от спутников GPS. Избегайте использования видеокамеры в местах, где радиосигналы блокируются и отражаются, например в затененных местах, окруженных зданиями или деревьями и т.п. Используйте видеокамеру на открытой местности.

[138] Устранение неполадок | GPS

Информация о местоположении не была записана. (FDR-X3000/HDR-AS300)

- Используйте приложение Action Cam Movie Creator для импорта видеороликов с информацией о местоположении GPS на компьютер.

[139] Устранение неполадок | Компьютеры

Компьютер не распознает видеокамеру.

- Зарядите батарею видеокамеры при низком уровне заряда батареи.
- Включите питание видеокамеры и подсоедините ее к компьютеру.
- Используйте кабель micro USB (прилагается).
- Отсоедините кабель micro USB (прилагается) от компьютера и видеокамеры и надежно подсоедините его еще раз.
- Отсоедините все оборудование, кроме видеокамеры, клавиатуры и мыши, от разъемов USB компьютера.
- Подсоедините видеокамеру непосредственно к компьютеру без концентратора USB или другого устройства.

[140] Устранение неполадок | Компьютеры

Не удается импортировать изображения.

- Подсоедините правильно видеокамеру к компьютеру с помощью соединения USB.

[141] Устранение неполадок | Компьютеры

Приложение Action Cam Movie Creator не удается установить.

- Проверьте компьютерную среду или процедуру установки, требуемые для установки

[142] Устранение неполадок | Компьютеры

Приложение Action Cam Movie Creator не работает надлежащим образом.

- Выйдите из приложения Action Cam Movie Creator и перезагрузите компьютер.

[143] Устранение неполадок | Компьютеры

Не удается воспроизвести изображения на компьютере.

- Обратитесь к изготовителю компьютера или программного обеспечения.

[144] Устранение неполадок | Wi-Fi

Передача изображения занимает много времени.

- Микроволновые печи или другие устройства с поддержкой Bluetooth работают в волновом диапазоне 2,4 ГГц и могут создавать помехи для связи. Если данные устройства находятся поблизости, переместите видеокамеру в другое место или выключите данные устройства.

[145] Устранение неполадок | Прочее

Объектив покрылся влагой.

- Произошла конденсация влаги. Выключите видеокамеру и подождите около часа, пока влага не испарится.
-

[146] Устранение неполадок | Прочее

Видеокамера нагревается при использовании в течение длительного времени.

- Это не является неисправностью.

[147] Устранение неполадок | Прочее

Неправильная дата или время.

- Установите дату и время повторно.

[148] Предупреждающие индикаторы и сообщения

Предупреждающие индикаторы и сообщения об ошибках

Индикатор батареи (низкий оставшийся заряд батареи)

- При низком уровне заряда батареи отображается индикатор . Немедленно зарядите батарейный блок.

05-04

- На карте памяти недостаточно свободного места для выполнения циклической записи.

05-05

- Не вставлена батарея, необходимая для съемки.
- Вставьте заряженную батарею.

05-06

- Сбой синтезирования съемки в движении LE.

05-07

- Не удается выполнять фотосъемку.

06-01

- Сбой форматирования носителя записи.

06-02

- Карта памяти не поддерживает видеозапись в формате XAVC S 100 Мбит/с.
- При съемке в формате XAVC S используйте карту памяти microSDHC/SDXC класса 10 или выше.
- Если на видеокамере установлен режим циклической записи, используйте карту памяти SDXC или установите значение **MP4** для формата видеозаписи.

06-04 (FDR-X3000)

- Карта памяти не поддерживает видеозапись в формате XAVC S 100 Мбит/с.
- При выполнении видеозаписи в формате XAVC S 100 Мбит/с используйте карту памяти с поддержкой стандарта UHS-I U3.
- Если на видеокамере установлен режим циклической записи, используйте карту памяти SDXC или установите значение **MP4** для формата видеозаписи.

06-05

- Сбой восстановления карты памяти.

06-06

- Карта памяти вставлена неправильно
- Карта памяти повреждена.

06-09

- Не вставлена карта памяти.

07-02

- Сбой воспроизведения.
- Неисправность носителя записи.

08-01

- Установите необходимые параметры для Ustream с помощью меню "Параметры камеры для потоковой передачи" в настройках видеокамеры приложения Action Cam Movie Creator.

08-03

- Неверный канал, заданный с помощью меню "Параметры камеры для потоковой передачи" в настройках видеокамеры приложения Action Cam Movie Creator.
- Это сообщение также появляется, если одновременно с потоковой трансляцией с видеокамеры на одном канале запускается потоковое вещание с других носителей.
- Задайте канал снова.

08-04

- Достигнуто ограничение по максимальной продолжительности для видеоматериалов, сохраненных на веб-сайте Ustream. Остановите потоковую трансляцию видео.

08-05

- Настройки сохранения видео не удается зафиксировать на веб-сайте Ustream, так как в сети произошла ошибка.
- Произошла какая-то другая ошибка сети.
- Подтвердите настройку точки доступа или безопасность точки доступа с помощью меню "Параметры камеры для потоковой передачи" в настройках видеокамеры приложения Action Cam Movie Creator.

08-06

- Точка доступа обнаружена, но подключение не выполнено. Проверьте правильность ввода

пароля для точки доступа и повторите попытку подключения.

08-07

- Не удается обнаружить точку доступа. Подтвердите настройку точки доступа с помощью меню "Параметры камеры для потоковой передачи" в настройках видеокamеры приложения Action Cam Movie Creator.

08-08

- Снова задайте дату и время на видеокamере.

08-09

- Во время использования функции потокового вещания на веб-сайте Ustream произошла неизвестная ошибка. Подождите некоторое время, а затем повторите попытку подключения.

10-02

- Выключите питание, а затем включите снова.

10-03

- Батарейный блок генерирует ток, который превышает максимальный ток разряда (надлежащая работа видеокamеры гарантируется даже с подключенным внешним микрофоном и т.д.).
- При включении видеокamеры обнаружен другой батарейный блок.
- Обнаружено повреждение батарейного блока.
- Уровня заряда батареи недостаточно для работы.

10-04

- Не удается записать изображения из-за повышенной температуры видеокamеры.

NO IMAGE

- На карте памяти отсутствуют воспроизводимые изображения.



- Восстановление карты памяти.



- Отсутствует заряд батареи.



- Повысилась температура фотоаппарата. Питание может выключиться автоматически или съемка может быть недоступной.

Оставьте видеокamеру в прохладном месте до тех пор, пока ее температура не снизится.

- При выполнении съемки в течение длительного времени видеокamera может нагреться. В этом случае остановите съемку.



- Оставшегося места на карте памяти недостаточно для записи.



- Достигнуто максимальное число файлов, которое можно записать.

NO CARD

- Не вставлена карта памяти.



- Карта памяти вставлена неправильно.
- Карта памяти повреждена.

(FDR-X3000/HDR-AS300)

- Видеокамера не подключена к телевизору во время начала воспроизведения.

Twitter

- Произошла ошибка размещения в социальной сети Twitter.
- Проверьте настройки сети или повторите попытку входа в Twitter.

Facebook

- Произошла ошибка размещения в социальной сети Facebook.
- Проверьте настройки сети или повторите попытку входа в Facebook.